



# Produktový katalog



# VÁŠ PROBLÉM, NAŠE INSPIRACE

Tam, kde ostatní vidí problém, my vidíme potenciál. Každý požadavek od zákazníka vnímáme jako výzvu, ve které se skrývají zárodky skvělého nápadu a nevídaného řešení. Výzvy jsou důvodem naší existence: jsou součástí naší DNA a inspirují nás ke každému novému produktu, který vytváříme.

## Obsah



8 Pedestrian Barriers  
Zábrany pro chodce



16 Traffic Barriers+  
Zábrany se zábradlím



24 Bollards  
Sloupy pro ochranu vrat,  
vjezdů a konstrukcí



32 Ochrana  
manipulačních ploch



10 Micro Barriers  
Zábrany pro lehkou  
manipulační techniku



18 Topple Barriers  
Vysoké zábrany pro  
zamezení přepadnutí palet



26 Height Restrictor  
& Alarm Bar  
Výškové omezovače



34 Mrazírenské skladování



12 Single Traffic Barriers  
Zábrany pro oddělení  
manipulační techniky



20 ForkGuard  
Zábrana palet a vidlic  
vysokozdvíhých vozků

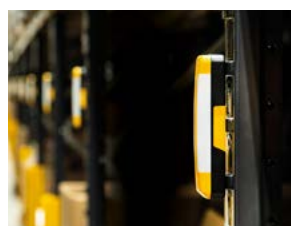

28 RackEye  
Nárazový senzor  
regálových stojín

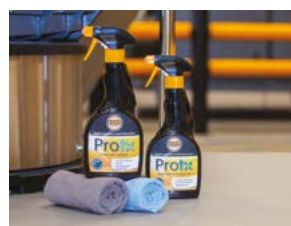

36 Čistící prostředky



14 Double Traffic Barriers  
Dvojtrubková zábrana  
pro těžkou techniku



22 Column and Corner Guard  
Ochrana rohů a sloupů



30 RackEnd Barriers  
Regálové koncové  
zábrany



# CO Z NÁS DĚLÁ KDO JSME

# A-SAFE

Naše práce a způsob, jakým ji děláme, nás v A-SAFE posouvá na cestě k našim cílům. Naše hodnoty jsou základem naší vášně, našich produktů a silných vztahů, které navazujeme s našimi zákazníky.

## Jsme průkopníci

Tvoříme, nekopírujeme

Již od našeho prvního vynálezu přes všechny procesy až po interakci se zákazníky jsme vedeni k odvaze, dynamice a k neustálému zkoumání všeho možného i nemožného.

Velké nebo malé, na všem záleží. Klíčem k úspěchu je zkoušení a učení se nových věcí, přizpůsobování se a neustálé posouvání se vpřed. Díky společnému smyslu pro podnikání a dobrodružství se nikdy nevzdáváme a stále si pokládáme otázku, co kdyby?

1984

Je založena společnost A-FAX Films, specializující se na vytlačování polyetylénu.



2001

Vynalezena první flexibilní zábrana.



2009

Instalace na letišti Gatwick s úsporou 100 000 £ + roční náklady na údržbu.

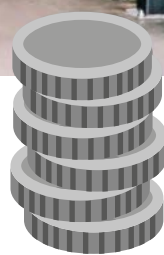

100 m ocelová zábrana – celkové náklady na údržbu v průběhu 5 let  
**£46,210**



100 m A-SAFE zábrany – celkové náklady na údržbu v průběhu 5 let  
**£7,220**

2015

Snaha o neustálé zlepšování vede k uvedení našeho sortimentu zábran 3. generace.



2017

A-SAFE pokračuje v revoluci v bezpečnosti na pracovišti a chrání tak více životů než jakákoliv jiná bezpečnostní zábrana.



2018

Máme 16 poboček v 15 zemích.

2019

Problémy zákazníků stále více vyžadují digitální řešení, což nás vyzývá k zahájení naší technologické divize.



# Stojíme po vašem boku

## Společně k úspěchu

Jsme více než jen tým zaměstnanců a zákazníků, jsme kolektiv, který jedná jako jedna velká rodina. Vzájemným závazkem vytváříme silné, důvěryhodné vztahy, a to jak mezi sebou navzájem, tak se zákazníky po celém světě.

I když je naše značka globální, naše vztahy jsou lokální. Z budování přímých vztahů se zákazníky získáváme obrovské uspokojení, protože jsou našim zdrojem inspirací pro vytváření nových inovací.



Stojíme po boku naším partnerům po celém světě, včetně:

3M | Amazon | Jaguar Land Rover | Heineken | DHL | Coca Cola | Heathrow Airport  
IKEA | Mars | Kimberley Clark | McCain | Nestlé | P&G | BMW





# Děláme věci správně

## Od začátku až do konce

je v naší DNA jít nekompromisně správným směrem k cíli. Stavíme se osobně k celému procesu – od návrhu, přes vývoj a výrobu až k dodání. Hledáme stále nové způsoby, jak naše nápady vylepšit (na rozdíl od jakýchkoli dalších třetích stran). Od bezpečnosti po snižování rizik, od ochrany až po úsporu nákladů, ať už se jedná o jakýkoli problém, nikdy nesedíme se založenými rukama, zatímco někdo jiný dělá práci, ale vždy se snažíme najít ten nejefektivnější a nejlepší způsob řešení.

Testováno dle  
globálních standardů  
pro bezpečnostní  
zábrany.

Nezávisle ověřeno  
špičkovými odborníky  
na nárazové testy.

**bsi.**  
**PAS13**

Norma pro  
bezpečnostní zábrany  
na pracovišti



Denně v průměru  
provedeme **5**  
**nárazových testů** tj.  
více než **1 000** testů  
ročně. Od zavedení  
našeho interního  
testovacího oddělení  
je to více než **10 000**  
testovacích nárazů.



# Vědecky propracovaná bezpečnost

Ať už v odolnosti, flexibilitě, v zabudované paměti našeho exkluzivního materiálu Memaplex™ nebo v bezkonkurenční absorpci energie našeho patentovaného 3-fázového spojovacího systému, je každý produkt A-SAFE nabitý vědeckou a technickou vynalézavostí, aby zajistil, že bude fungovat perfektně kdykoli bude potřeba.

- Pokročilé inženýrství
- Více bezpečnostních prvků
- Výkon, kterému můžete věřit



PROHNUTÍ



POHLČENÍ ENERGIE



NÁVRAT DO PŮVODNÍHO TVARU



# Patentovaný systém pohlcování energie

Třífázový systém, který se postupně aktivuje pro maximální pohlcení energie.

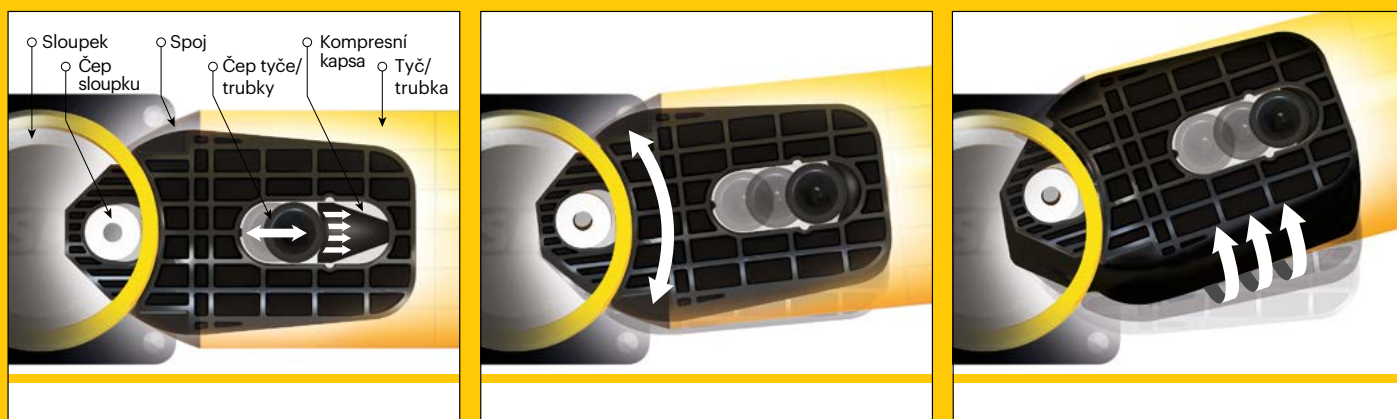

## Bezkonkurenční výkon



Jedinečný polymer Memaplex™ pohlcuje nárazy.



Účelově navržená vestavěná paměť pro plný návrat do původního tvaru a opakované použití.



Patentovaná technologie propojení redukuje a rozptyluje dynamickou zátěžovou energii pro bezkonkurenční absorpci energie.



80 % nárazové síly je pohlceno.



Žádné poškození podlahy, upevnění je chráněno.



Radikální snížení nákladu na údržbu, opravy a výměnu.



Není nutné opravovat nátěry, systém je plně probarven.



Chráněn proti UV a testován podle ISO 4892-3.



Barevná stálost 7/8 na modré vlnové stupnici.



Nekoroduje a je chemicky inertní ISO / TR 10358.

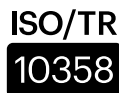

Odolnost tření (shore) 66 podle ISO 868.



Materiál je v souladu s předpisy pro kontakt s potravinami.



Hygienické těsnění eliminují vstupní body.

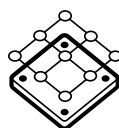

Elektroforézně lakované patky jsou testovány, aby vydržely vystavení 2 000 hodin zrychlenému rozprašování solí bez vzniku koroze.



Modularita umožňuje výměnu tyčí a sloupků bez potřeby demontáže vedlejších zábran.



Odolnost je v souladu s PAS 13: 2017.



Certifikováno TÜV.

# Pedestrian Barriers

Zábrany pro chodce

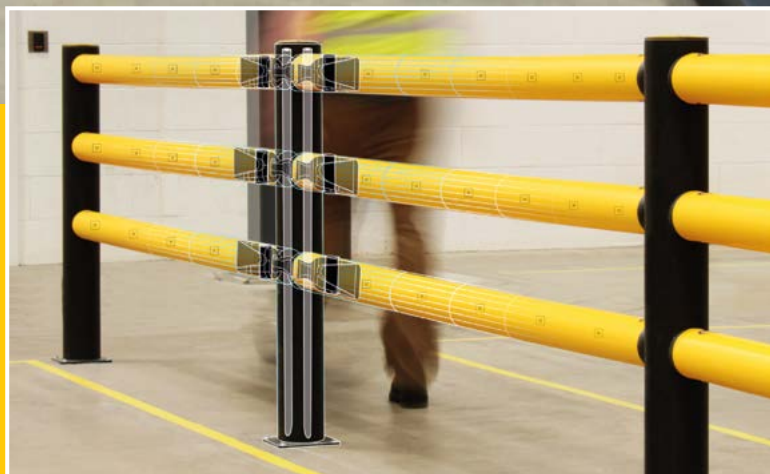

„A-SAFE jsme vybrali jako nejlepší možnost. Je nákladově nejvýhodnější, zejména z dlouhodobé perspektivy. A-SAFE nabízí naprosto flexibilní řešení.“

**Hlavní odborník pro zdraví a bezpečnost  
ve společnosti TOYOTA MANUFACTURING**

Zábrana pro chodce iFlex Pedestrian Barrier 3tyčová.





**eFlex™**

Zábrana pro chodce  
Pedestrian Barrier 3tyčová

**2 kN\***

Váha dvou opírajících se osob (200 kg)

- ✓ Elektroforézně lakovaná patka sloupku

Nárazová zóna 233–1100 mm

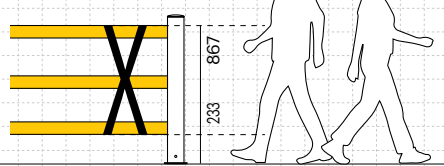

**iFlex™**

Zábrana pro chodce  
Pedestrian Barrier 3tyčová

**11 600 joulů\***

Vozidlo o hmotnosti 4,6 t a rychlosti 5 km/h



- ✓ Patentovaná technologie propojení komponentů
- ✓ Elektroforézně lakovaná patka sloupku
- ✓ Více variant patek
- ✓ Hygienické těsnění

Nárazová zóna 450–1100 mm

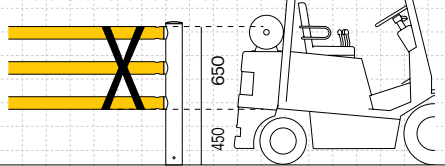

## Branky



Dlouhá

Krátká

**iFlex™**

Křídlová kyvná branka Swing Gate

Krátká – vhodná pro šířky 800–1 200 mm

Dlouhá – vhodná pro šířky 1 300–2 000 mm

- ✓ Krátká branka – hydraulické samozavírání
- ✓ Dlouhá branka – zůstává otevřená
- ✓ Obousměrně kyvná
- ✓ Zarážky branky jako standard

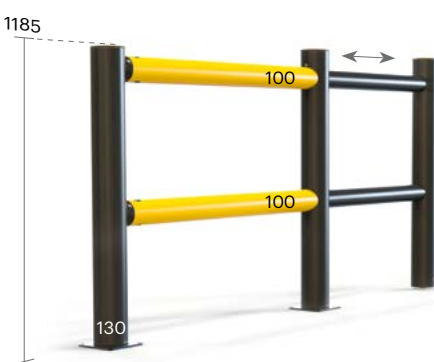

**iFlex™**

Posuvná branka Slide Gate

Dostupná v šířce 1 000, 1 500

a 2 000 mm

- ✓ Zůstává otevřená
- ✓ Teleskopický posuvný pohyb
- ✓ Optimální využití prostoru

- Odděluje chodce
- Usměruje pohyb zaměstnanců a návštěvníků
- Vymezuje trasy pro chodce a bezpečné prostory
- Jasně vymezuje místa bezpečného vstupu, přechodu a východu



Zábrana pro chodce iFlex Pedestrian Barrier odděluje dopravu a chrání chodce v průmyslovém objektu.

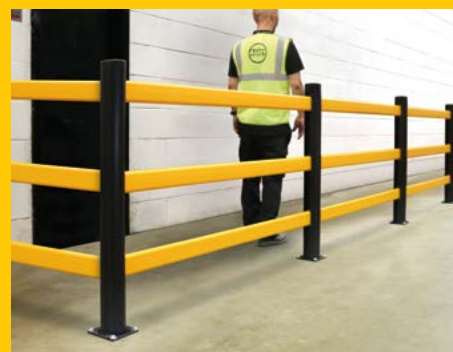

Zábrana pro chodce eFlex Pedestrian Barrier usměruje pohyb chodců po vyznačené trase ve skladu.



Křídlová kyvná branka iFlex Swing Gate umožňuje bezpečný vstup z kanceláře výroby do dílen a výrobních prostor.



Posuvná branka iFlex Slide Gate umožňuje pohodlné otevření v místech s minimem prostoru při křížení trasy chodců a manipulační techniky.

# Micro Barriers

Zábrany pro lehkou manipulační techniku

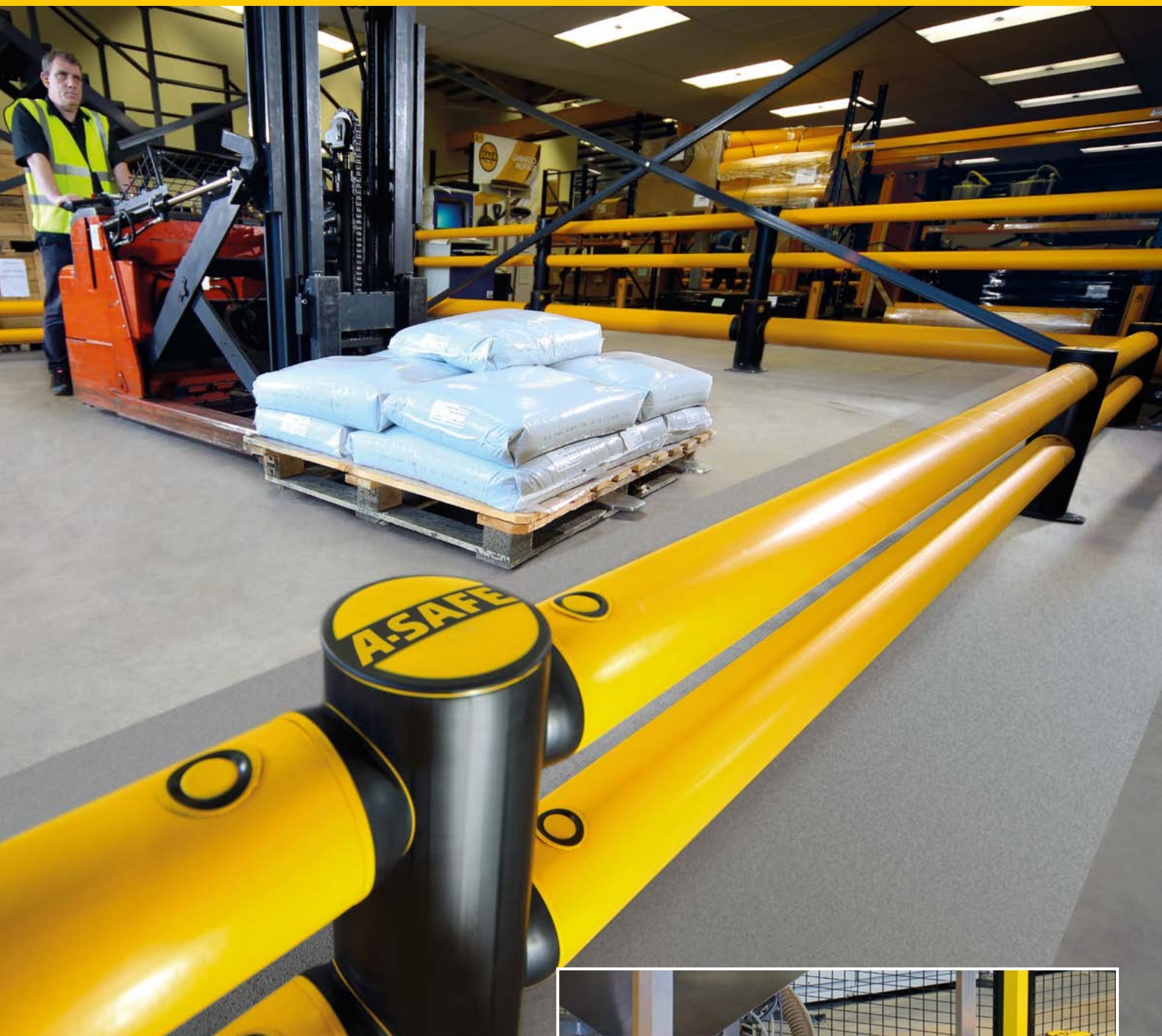

„Kromě toho, že zábrany fungují velice dobře, náklady na údržbu značně klesly.“

**Regionální ředitel pro dodavatelský řetězec  
NESTLÉ**

mFlex Single Traffic Barrier



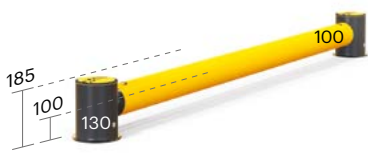

**mFlex™**

Single Traffic Barrier nízká

5 400 joulů\*



Vozidlo o hmotnosti 2,1 tuny a rychlosti 5 km/h

- ✓ Patentovaná technologie propojení
- ✓ Elektroforézně lakovaná patka sloupku
- ✓ Více variant patek
- ✓ Hygienické těsnění

Zóna nárazu 50–150 mm

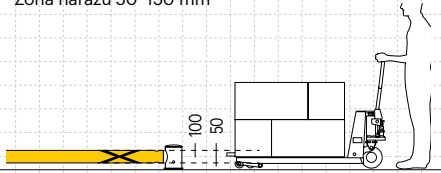

**mFlex™**

Single Traffic Barrier

5 400 joulů\*



Vozidlo o hmotnosti 2,1 tuny a rychlosti 5 km/h

- ✓ Patentovaná technologie propojení
- ✓ Elektroforézně lakovaná patka sloupku
- ✓ Více variant patek
- ✓ Hygienické těsnění

Zóna nárazu 150–250 mm

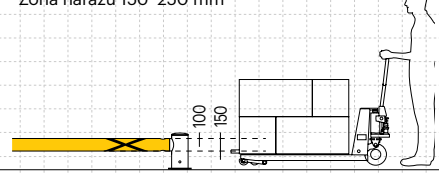

**mFlex™**

Double Traffic Barrier

9 100 joulů\*



Vozidlo o hmotnosti 3,6 tuny a rychlosti 5 km/h

- ✓ Patentovaná technologie propojení
- ✓ Elektroforézně lakovaná patka sloupku
- ✓ Více variant patek
- ✓ Hygienické těsnění

Zóna nárazu 150–450 mm

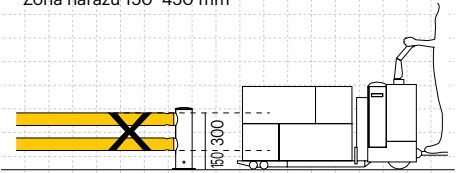

- Odděluje manipulační techniku
- Ochraňuje stěny, konstrukce, zboží a stroje
- Chrání před nárazy v malých výškách
- Chrání konstrukce před častými lehkými nárazy
- Usměrnjuje trasy manipulační techniky
- Zabraňuje skladovanému zboží přesahovat do trasy manipulační techniky
- Vymezuje skladovací prostor



mFlex Single Traffic Barrier chrání kovové oplocení před paletovými vozíky v malých výškách.



mFlex Double Traffic Barrier vymezuje obvod skladovacího prostoru.



mFlex Single Traffic Barrier nízká vymezuje prostor pro nakládání palet.



mFlex Single Traffic Barrier vymezuje trasu pohybu manipulační techniky a přístupu k výrobní lince.



mFlex Double Traffic Barrier chrání vybavení umístěné podél trasy pohybu manipulační techniky.

# Single Traffic Barriers

Jednotrubkové zábrany pro oddělení manipulační techniky

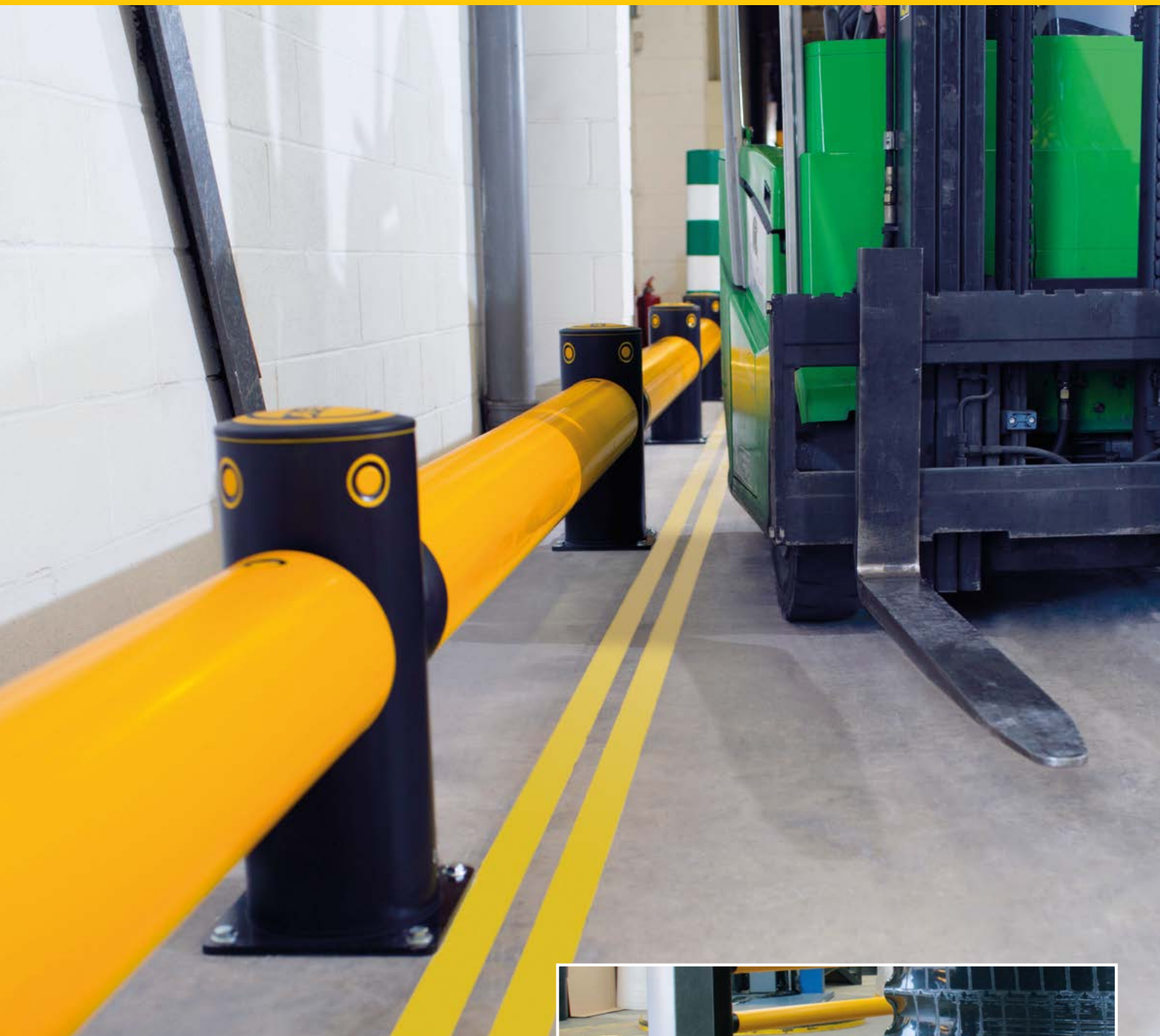

„A-SAFE byl vybrán jako preferovaný dodavatel. Řešení nabídnutá A-SAFE berou v úvahu naše požadavky a možnosti našeho rozpočtu.“

**Technický ředitel společnosti  
COCA-COLA**

iFlex Single Traffic Barrier





**eFlex™**

Single Traffic Barrier

20 400 joulů\*



Vozidlo o hmotnosti 5,7 tuny a rychlosti 6 km/h

- ✓ Patentovaná technologie propojení
- ✓ Elektroforézně lakovaná patka sloupku

Zóna nárazu 204–362 mm

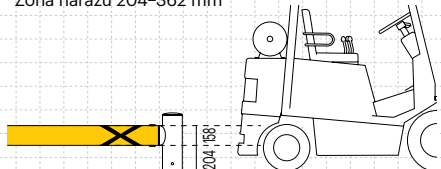

**iFlex™**

Single Traffic Barrier

30 200 joulů\*



Vozidlo o hmotnosti 8,4 tuny a rychlosti 6 km/h

- ✓ Patentovaná technologie propojení
- ✓ Elektroforézně lakovaná patka sloupku
- ✓ Více variant patek
- ✓ Hygienické těsnění

Zóna nárazu 205–395 mm

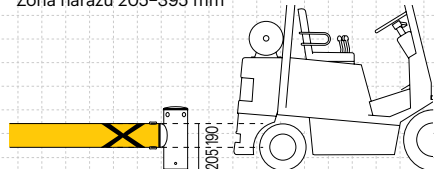

**iFlex™**

Single Traffic Barrier vysoká

30 200 joulů\*



Vozidlo o hmotnosti 3 tuny a rychlosti 10 km/h

- ✓ Patentovaná technologie propojení
- ✓ Elektroforézně lakovaná patka sloupku
- ✓ Více variant patek
- ✓ Hygienické těsnění

Zóna nárazu 365–555 mm

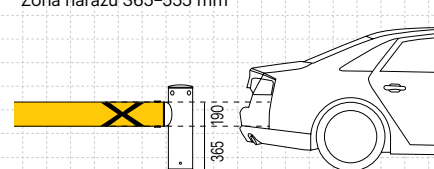

- Odděluje manipulační techniku ve skladu nebo výrobním provozu
- Chrání budovy, stroje a zařízení před poškozením nárazem
- Odolává a odklání projíždějící techniku, zamezuje kolizi s důležitým vybavením
- Poskytuje vizuální signály pro řidiče
- Vymezuje a chrání dopravní trasy
- Usměňuje pohyb manipulační techniky
- Zamezuje vzniku nehod a následnému přerušení provozu



iFlex Single Traffic Barrier chrání stroje v balárně.



Zábrana iFlex Single Traffic Barrier vysoká tvoří obvodovou ochranu víceúrovňového parkoviště.



eFlex Single Traffic Barrier chrání vybavení výrobního závodu.



iFlex Single Traffic Barrier vymezuje trasy manipulační techniky v nově vybudované balárně.



Zábrana iFlex Single Traffic Barrier vysoká chrání oplocení vícepodlažního parkoviště.

# Double Traffic Barriers

Dvojtrubková zábrana pro těžkou dopravní a skladovací techniku



„Zábrany, které byly instalovány před osmi lety v naší provozovně, nevykazují žádné známky poškození. Od instalace zábran A-SAFE se snižují škody na naší budově i na zařízení.“

**Specialista v oblasti bezpečnosti práce  
ve společnosti RITTER SPORT**



iFlex Double Traffic Barrier



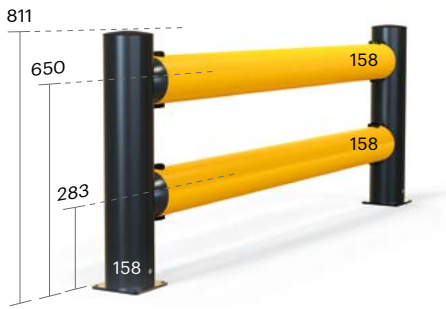

**eFlex™**

Double Traffic Barrier

**27 000 joulů\***



Vozidlo o hmotnosti 7,5 tuny a rychlosti 6 km/h

- ✓ Patentovaná technologie propojení
- ✓ Elektroforézně lakovaná patka sloupku



**iFlex™**

Double Traffic Barrier

**41 000 joulů\***



Vozidlo o hmotnosti 11,4 tun a rychlosti 6 km/h

- ✓ Patentovaná technologie propojení
- ✓ Elektroforézně lakovaná patka sloupku
- ✓ Více variant patek
- ✓ Hygienické těsnění



**Atlas™**

Double Traffic Barrier

**41 000 joulů\***



Vozidlo o hmotnosti 11,4 tun a rychlosti 6 km/h

- ✓ Patentovaná technologie propojení
- ✓ Standardní galvanizovaná patka
- ✓ Více variant patek
- ✓ Vysoce únosné kotvy
- ✓ Otočné objímky
- ✓ Zvýšená odolnost proti vytržení
- ✓ Hygienické těsnění

Zóna nárazu 204–729 mm

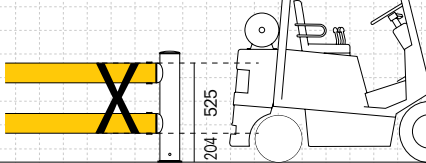

Zóna nárazu 205–745 mm

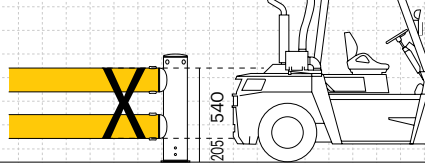

Zóna nárazu 205–745 mm

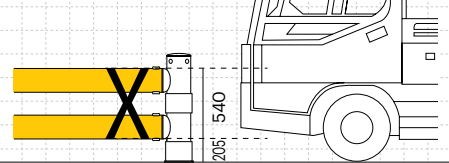

- Odděluje manipulační techniku
- Určeno pro náročné provozy
- Chrání budovy, stroje a zařízení před škodami způsobenými nárazy
- Odolává nárazům manipulační techniky, která vybočila ze své trasy a chrání důležité zařízení provozu
- Poskytuje vizuální signalizaci pro řidiče
- Vymezuje a chrání trasy manipulační techniky
- Usměňuje pohyb skladovací techniky
- Zamezuje vzniku nehod a následných prostojů



Zábрана iFlex Double Traffic Barrier chrání hlavní systém požární ochrany v továrně na zpracování potravin.



Zábрана Atlas Double Traffic Barrier s pruhy v reflexních barvách chrání letištní stožár a elektrickou jednotku.



eFlex Double Traffic Barrier chrání vybavení ve výrobním závodě.



Zábрана iFlex Double Traffic Barrier chrání CNC obráběcí stroje ve výrobním podniku.



Zábрана Atlas Double Traffic Barrier chrání stožár osvětlení letištní dráhy.



# Traffic Barriers+

Zábrany se zábradlím pro oddělení chodců, vozidel a skladovací techniky



„Vzhledem k odolnosti materiálu, jeho schopnosti ohnout se pod zatížením a odklonit manipulační techniku se snižují škody jak řidičům, tak chodcům při nehodách a samozřejmě potřeby průběžných oprav.“

**Inženýr pro zařízení ve společnosti  
KIMBERLY-CLARK**



iFlex Double Traffic Barrier



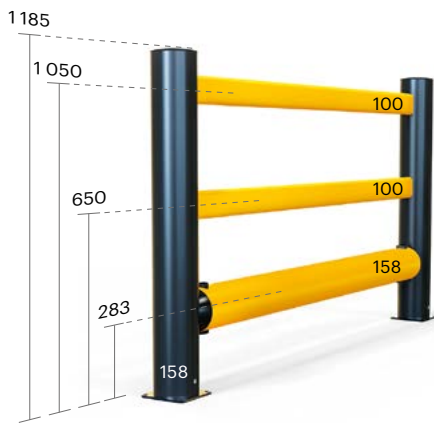

**eFlex™**

Single Traffic Barrier+

**20 400 joulů\***



Vozidlo o hmotnosti 5,7 tuny a rychlosti 6 km/h

- ✓ Patentovaná technologie propojení
- ✓ Elektroforézně lakovaná patka sloupku
- ✓ Více variant patek
- ✓ Hygienické těsnění

Zóna nárazu 204–362 mm

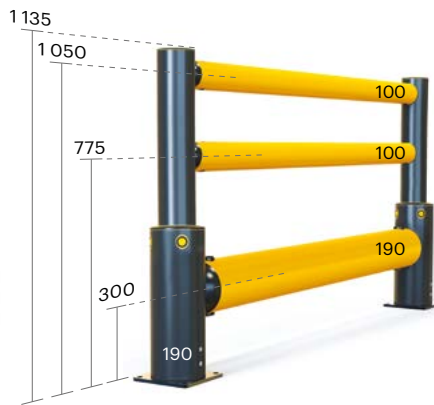
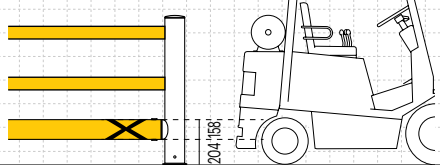

**iFlex™**

Single Traffic Barrier+

**30 200 joulů\***



Vozidlo o hmotnosti 8,4 tuny a rychlosti 6 km/h

- ✓ Patentovaná technologie propojení
- ✓ Elektroforézně lakovaná patka sloupku
- ✓ Více variant patek
- ✓ Hygienické těsnění

Zóna nárazu 205–395 mm

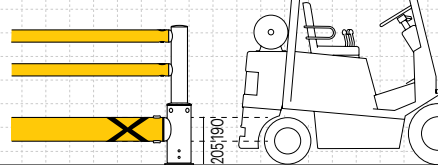

**iFlex™**

Double Traffic Barrier+

**41 000 joulů\***



Vozidlo o hmotnosti 11,4 tun a rychlosti 6 km/h

- ✓ Patentovaná technologie propojení
- ✓ Elektroforézně lakovaná patka sloupku
- ✓ Více variant patek
- ✓ Hygienické těsnění

Zóna nárazu 205–745 mm

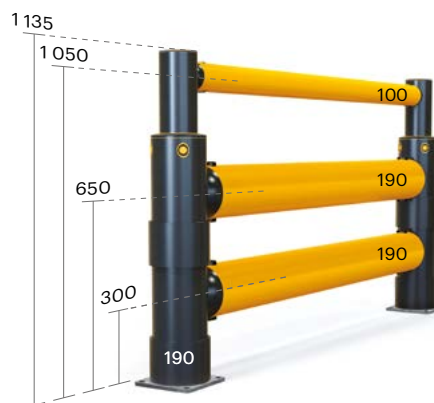
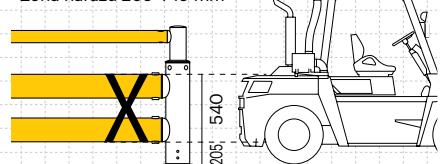

**Atlas™**

Double Traffic Barrier+

**41 000 joulů\***



Vozidlo o hmotnosti 11,4 tun a rychlosti 6 km/h

- ✓ Patentovaná technologie propojení
- ✓ Standardní pozinkovaná patka
- ✓ Více variant patek
- ✓ Plášťové kotvy
- ✓ Otočné objímky
- ✓ Zvýšená odolnost proti vytržení
- ✓ Hygienické těsnění

Zóna nárazu 205–745 mm

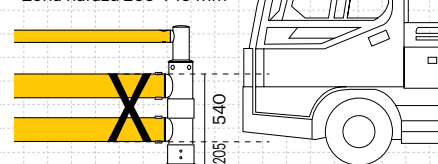

- Odděluje chodce a vozidla
- Chrání v místech s vysokou pravděpodobností nárazu do chodců
- Vymezuje trasy, odděluje manipulační techniku a chrání chodce
- Vytváří bezpečné zóny pro chodce
- Usměrňuje pohyb manipulační techniky



Jednotrubková zábrana s dvojitým zábradlím iFlex Single Traffic+ chrání pracovní úsek pro chodce v distribučním centru s intenzivním provozem.



Jednotrubková zábrana s dvojitým zábradlím iFlex Single Traffic+ dělí nakládací plochu na expediční úseky v prostředí skladu s náročným provozem.



Dvojitá zábrana s jednotným zábradlím iFlex Double Traffic+ chrání trasu pro chodce před těžkou manipulační technikou.



Dvojitá zábrana s jednotným zábradlím Atlas Double Traffic+ chrání dopravník zavazadel před mimořádně těžkými vozidly.

\*Maximální energie zatížení pod úhlem 45° na tyč 2 m. Veškerá měření v mm.



# Topple Barriers

vysoké zábrany pro zamezení přepadnutí palet a výrobků



“Ve srovnání s jinými bezpečnostními zábranami se A-SAFE osvědčil jako nákladově nejefektivnější způsob zajištění bezpečnosti v našem provozu. Výběrem A-SAFE jsme zamezili riziku velkých škod.”

**Quantity Surveyor**  
**IBM**



iFlex Topple Barrier



# 1. Základní díl

Vyberte základní část, která se nejlépe hodí pro váš provoz a techniku



**iFlex™**

Topple Barrier

**400 kg** Horizontální zatížení

Ekvivalent 1 tunové palety

- ✓ Chrání chodce
- ✓ Více variant patek
- ✓ Elektroforézně lakovaná patka sloupku
- ✓ Doporučujeme kombinovat se zábranou ForkGuard pro ochranu před nárazem vidlí

**iFlex™**

Heavy Duty Topple Barrier

**41 000 joulů\***

Vozidlo o hmotnosti 11,4 tun a rychlosti 6 km/h

- ✓ Chrání chodce
- ✓ Více variant patek
- ✓ Elektroforézně lakovaná patka sloupku
- ✓ Doporučujeme kombinovat se zábranou ForkGuard pro ochranu před nárazem vidlí

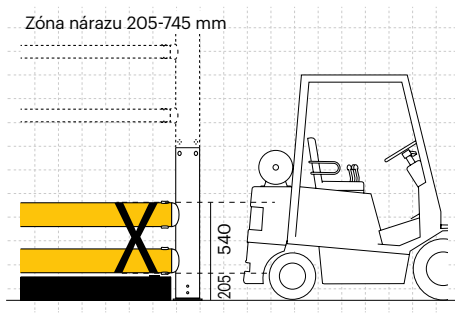
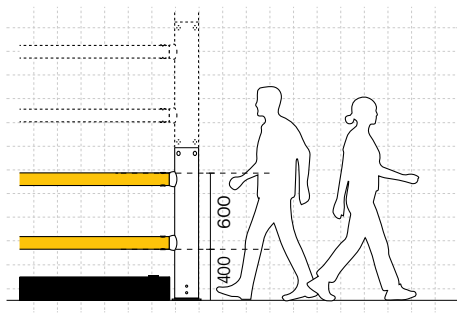

# 2. Vrchní díl

Přidejte další tyče pro požadovanou výšku

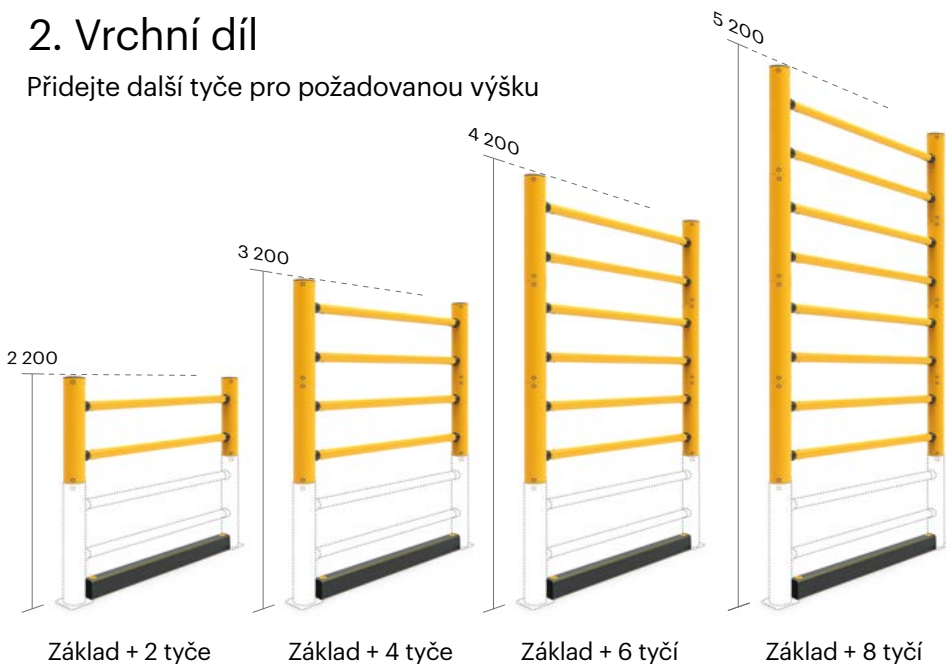

- Odděluje vozidla od chodců, budov a zařízení
- Chrání od podlahy do výšky
- Ochrana mezipatra
- Vymezuje a chrání dopravní trasy
- Zabezpečuje výškové skladování
- Zabraňuje nebezpečnému převrácení stohovaného zboží

## Spojka trubek pro kompletní modulární řešení

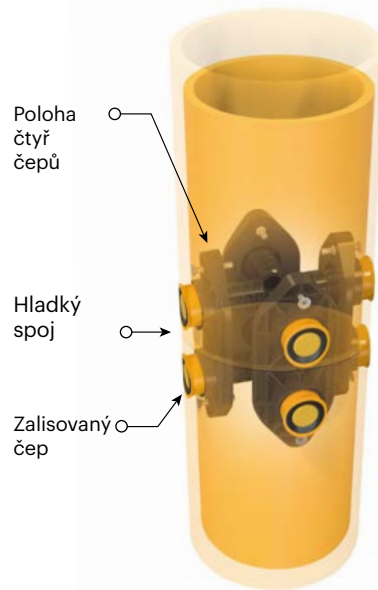

Spojka trubek iFlex představuje novou úroveň modularity řady A-SAFE vysoce výkonných bezpečnostních zábran. Toto robustní řešení umožňuje konstruovat zábrany ve výšce od 2 200 mm do 5 200 mm pouhým přidáním požadovaného počtu dalších tyčových modulů na základní díl.



iFlex Topple Barrier chrání chodce před pádem stohovaného sypkého zboží.

\* Maximální energetické zatížení při 45° na 2 m tyče. Všechna měření v mm.

Hodnoty joulů jsou poskytovány pouze pro vaši informaci. Náš odborný technický tým vám vždy doporučí správnou specifikaci pro vaše potřeby. Odolnost proti nárazu je podmíněna faktory prostředí. Další informace naleznete v jednotlivých technických listech. Data jsou aktuální v době vydání.

# ForkGuard

Zábrana palet a vidlic vysokozdvížných vozíků

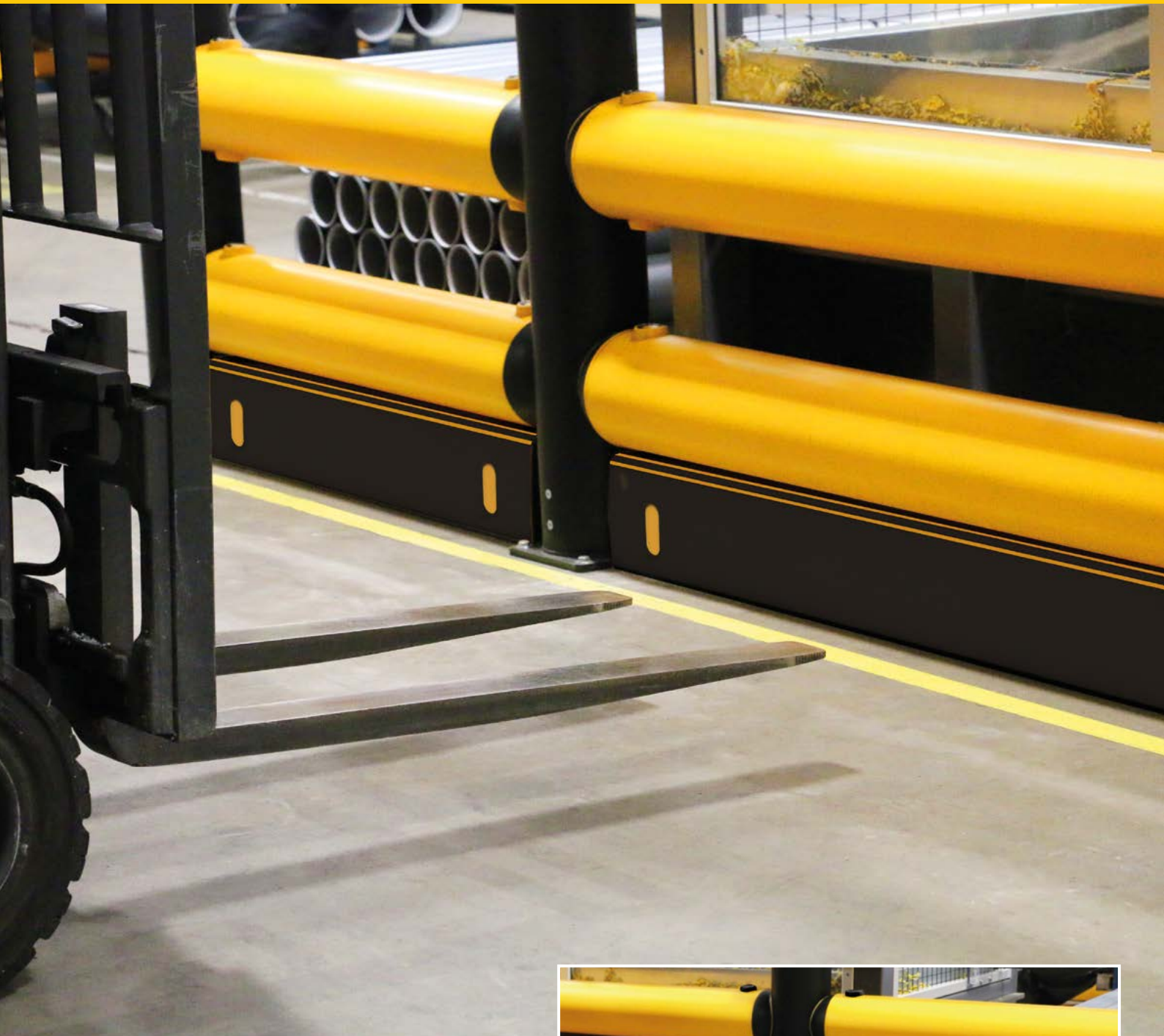

„Zábrany jsou probarvené, nerezaví, jsou odolné vůči nárazu vidlic vysokozdvížných vozíků, nepotřebují nátěr a jsou dobře viditelné. Z nákladového hlediska je materiál výhodnější než ocel. Snadná instalace, údržba a čištění, prostě vynikající!“

**Stavbyvedoucí**  
**SEABROOK CRISPS**



Zábrana iFlex ForkGuard





## eFlex ForkGuard

Barrier

3 000 joulů\*



Vozidlo o hmotnosti 1,9 tuny a rychlosti 4 km/h

- ✓ Snadná instalace shora
- ✓ Prohnutí při nárazu palet

Zóna nárazu 0-185 mm

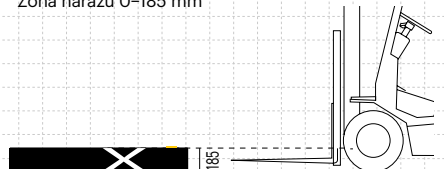

## iFlex ForkGuard

Barrier

4 500 joulů\*



Vozidlo o hmotnosti 2,8 tuny a rychlosti 4 km/h

- ✓ Bezproblémové přizpůsobení ke stávajícím systémům zábran
- ✓ Jádro AERO™ proti proražení
- ✓ Snadná instalace ze strany

Zóna nárazu 0-185 mm

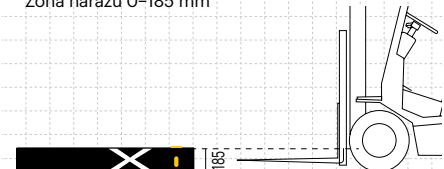

### Precizní inženýrství technologie AERO

Nová a exkluzivní technologie AERO poskytuje silné vnitřní vyztužení po celé své délce a poskytuje bezprecedentní úroveň odolnosti proti nárazu vidlic.

- Zesílená odolnost
- Posílená flexibilita
- Ochrana proti proražení

- Odděluje manipulační techniku s nízkou nárazovou výškou
- Chrání stěny, budovy, důležitá zařízení a vybavení na úrovni podlahy
- Chrání před nárazem palet a zabraňuje proražení vidlicemi VZV
- Vymezuje a chrání trasy manipulační techniky
- Chrání před bočními nárazy pod malým úhlem
- Zamezuje přečnávání předmětů do pracovního prostoru
- Vytváří doraz palet při skladování
- Je určen pro kombinování s ostatními typy zábran, kde je vyšší riziko proniknutí vidlí



eFlex ForkGuard s rohovými sloupky chrání stojinu vysokoúrovňového dopravníkového systému v distribučním středisku.



iFlex ForkGuard chrání sloupky jeřábu před proniknutím vidlic vysokozdvíhacího vozíku ve výrobních prostorech.



Zábrana eFlex ForkGuard chrání stěny na úrovni podlahy v distribučním středisku.



Zábrana iFlex ForkGuard chrání stěny na úrovni podlahy v logistickém středisku s intenzivním provozem.

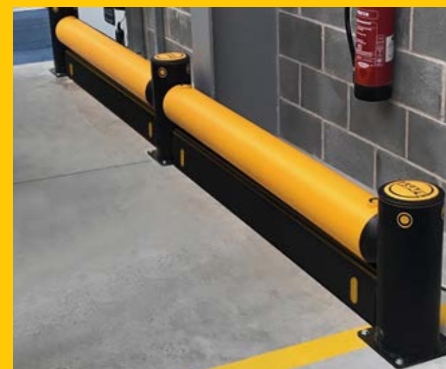

iFlex Single Traffic Barrier v kombinaci s iFlex ForkGuard slouží jako ochrana stěn v provozu.

# Column & Corner Guards

Ochrana rohů a sloupů

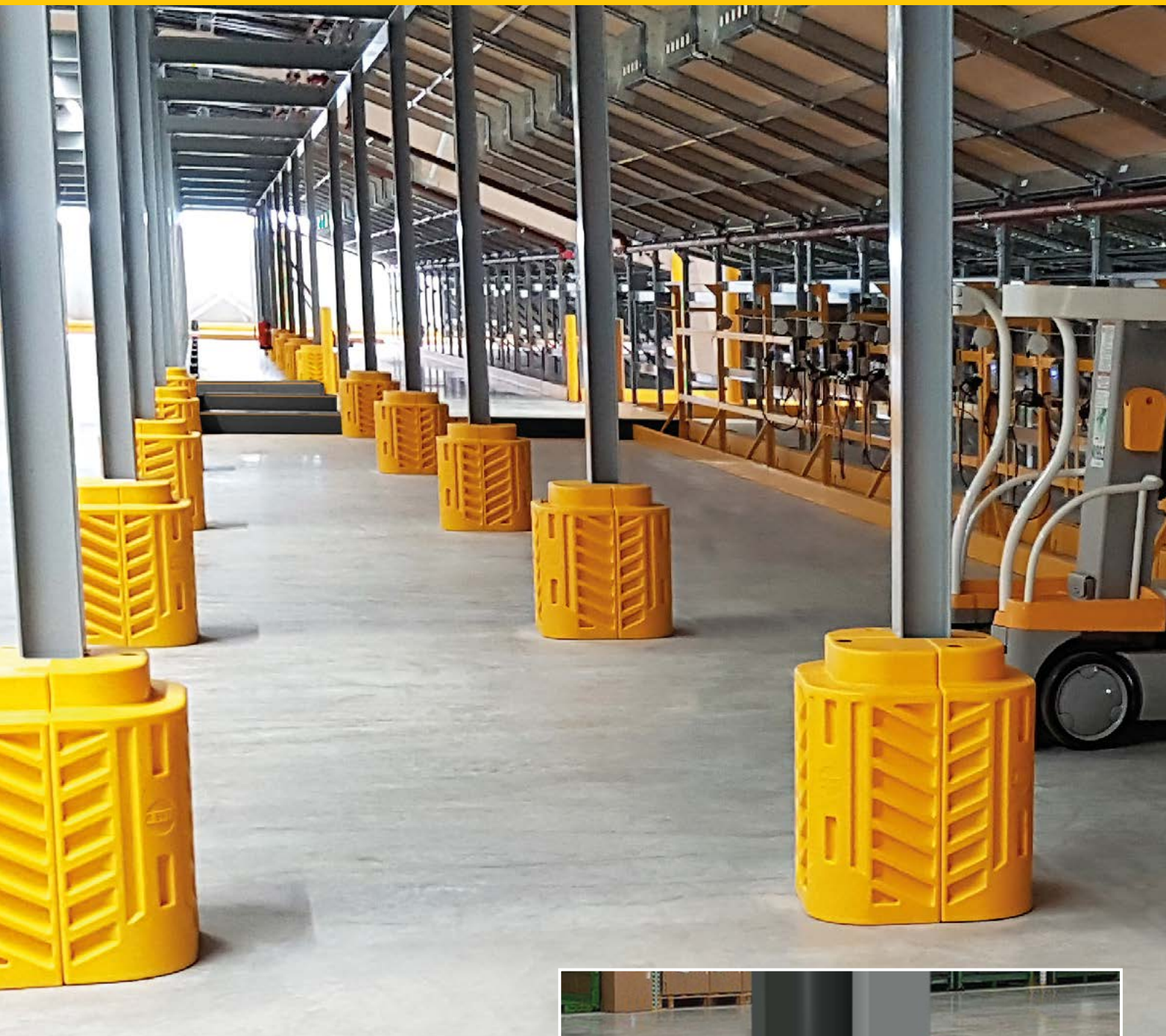

„Chrániče sloupů A-SAFE chrání všechny sloupy jak po obvodu skladovací haly, tak i ty v prostoru.“

**Vedoucí skladu  
CO-OP**



FlexiShield Column Guard



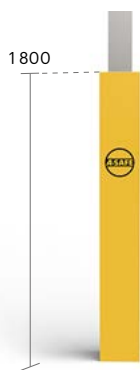

## Pěnová ochrana sloupů Padded Column Guard

- ✓ Ochrana chodců
- ✓ Měkké, ale odolné pěnové polstrování
- ✓ 360-stupňová ochrana obepínající sloupové konstrukce
- ✓ Možnost stohování
- ✓ Snadná instalace

Zóna nárazu 0-1 800 mm

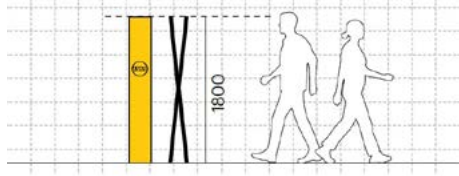

## FlexiShield™ Ochrana sloupů Column Guard

1 600 joulů\*

Vozidlo o hmotnosti 1,8 tuny a rychlosti 3 km/h

- ✓ Navzájem propojitelné a stohovatelné komponenty
- ✓ Prodlužovací díly pro čtvercové a obdélníkové sloupky
- ✓ Obepnutí sloupů po celém obvodu
- ✓ Chráněné spoje
- ✓ Prohnutí při nárazu
- ✓ Snadná instalace

Zóna nárazu 0-520 mm

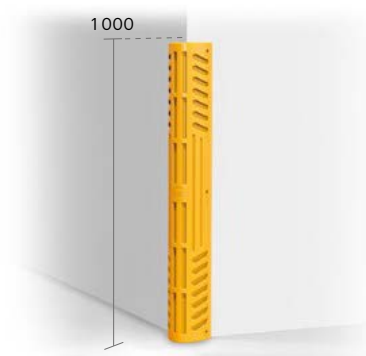
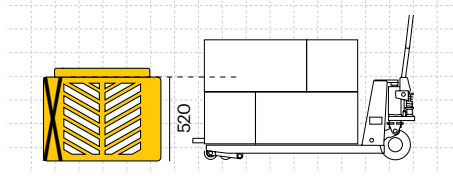

## FlexiShield™ Ochrana rohu Corner Guard

200 joulů\*

Vozidlo o hmotnosti 0,5 tuny a rychlosti 2 km/h

- ✓ Stohovatelnost zvyšuje dopad zóny do jakékoli výšky
- ✓ Jednoduchá instalace
- ✓ Optimalizace prostoru

Zóna nárazu 0-1 000 mm

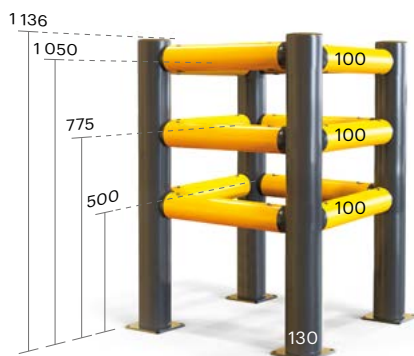
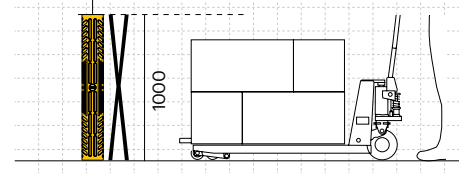

## iFlexRail™ Ochrana sloupů Column Guard

11 600 joulů\*\*

Vozidlo o hmotnosti 4,6 tuny a rychlosti 5 km/h

- ✓ Patentované technické propojení
- ✓ Pro jakýkoliv tvar sloupů
- ✓ Představen před chráněnou konstrukcí
- ✓ Hygienické těsnění
- ✓ Elektroforézně lakovaná patka sloupku

Zóna nárazu 450-1 100 mm

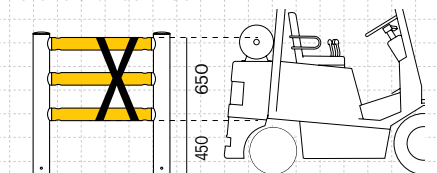

## iFlexRail™ Ochrana sloupů Column Guard+

27 500 joulů\*\*

Vozidlo o hmotnosti 7,6 tuny a rychlosti 6 km/h

- ✓ Patentované technické propojení
- ✓ Pro jakýkoliv tvar sloupů
- ✓ Představen před chráněnou konstrukcí
- ✓ Hygienické těsnění
- ✓ Elektroforézně lakovaná patka sloupku

Zóna nárazu 205-395 mm

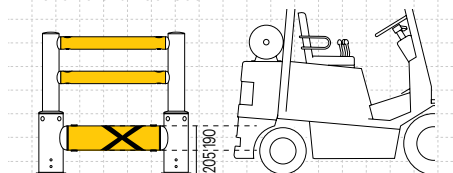

- Padded Column Guard chrání končetiny a hlavu chodců před náhodným nárazem
- Měkké polstrování využijete pro instalaci na kovových sloupech hranatého nebo kulatého tvaru
- Snadná instalace



Díky výstražné žluté barvě jsou nebezpečná místa lépe viditelná.

\* Maximální energetické zatížení při 90°. Všechna měření v mm.

Hodnoty joulů jsou poskytovány pouze pro vaši informaci. Náš odborný technický tým vám vždy doporučí správnou specifikaci pro vaše potřeby. Odolnost proti nárazu je podmíněna faktory prostředí. Další informace naleznete v jednotlivých technických listech. Data jsou aktuální v době vydání.

# Bollards

Sloupy pro ochranu vrat, vjezdů a ostatních konstrukcí



„Produkty A-SAFE jsou nesmírně efektivní při zajišťování ochrany chodců a různých konstrukcí. Důvod, proč jsme si vybrali sloupy A-SAFE, byl kvůli ceně, snadné montáži, viditelnosti a odolnosti produktů.“

**Senior Facilities Manager  
Bluewater Shopping Centre**



iFlex Heavy Duty Bollard 1200 mm



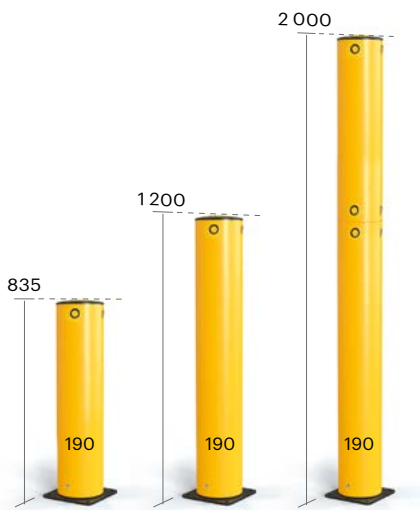

**iFlex™**

Sloupy Bollards

**6 900 joulů\***



Vozidlo o hmotnosti 4,3 tun a rychlosti 4 km/h

- ✓ Jádru pohlcující energii
- ✓ Elektroforézně lakovaná patka sloupu
- ✓ Více variant patek

Zóna nárazu 0-1 200 mm

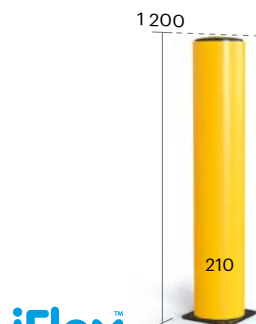
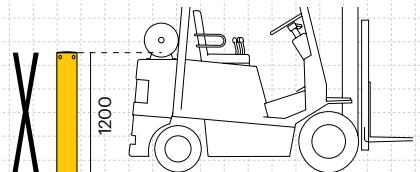

**iFlex™**

Heavy Duty Bollard

**8 800 joulů\***



Vozidlo o hmotnosti 5,5 tun a rychlosti 4 km/h

- ✓ Vysoce vyztužené jádro s vysokým dopadem
- ✓ Dvojitě otočné opláštění pro zvýšenou ochranu
- ✓ Galvanizovaná základna pro vysoké zatížení
- ✓ Elektroforézně lakovaná patka sloupu

Zóna nárazu 0-1 200 mm

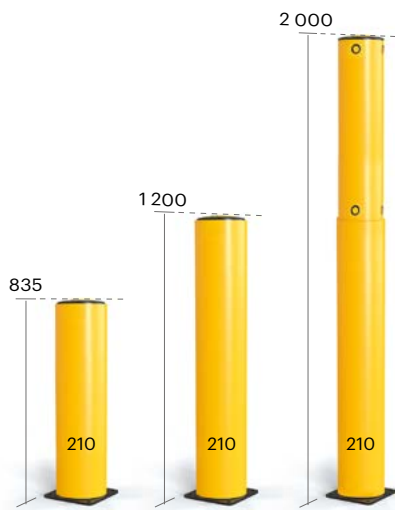
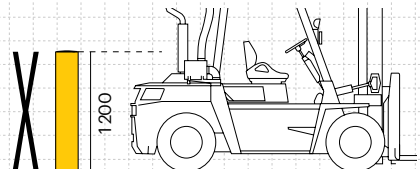

**iFlex™**

Sloupy s dvojitým otočným opláštěním

**6 900 joulů\***



Vozidlo o hmotnosti 4,3 tun a rychlosti 4 km/h

- ✓ Jádru pohlcující energii
- ✓ Elektroforézně lakovaná patka sloupu
- ✓ Více variant patek
- ✓ Dvojitě otočné opláštění pro zvýšenou ochranu

Zóna nárazu 0-1 200 mm

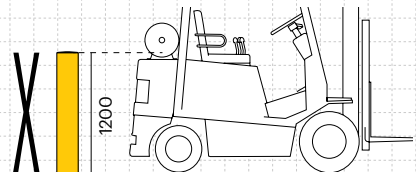

Značení na sloup Sign Cap

- ✓ Ideální pro piktogramy, příkazové a informační značky
- ✓ Jednoduchá instalace
- ✓ Možnost dovybavení

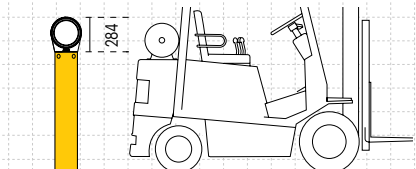

- Chrání konstrukce před poškozením nárazem
- Zabezpečuje strojní zařízení a současně umožňuje přístup
- Chrání ostré zatáčky, rohy a zranitelné body nárazu



Sloupy Bollards chrání regálové sloupky v průjezdu.



Sloupy Bollards chrání rámy a pohony vrat ve skladovacích a distribučních centrech.



Heavy Duty Bollard odděluje vozidla na pracovišti od skladovacích ploch.



Sign Cap poskytuje základní informace o zdraví a bezpečnosti.

\* Maximální energetické zatížení při 90°. Všechna měření v mm.

Hodnoty joulů jsou poskytovány pouze pro vaši informaci. Náš odborný technický tým vám vždy doporučí správnou specifikaci pro vaše potřeby. Odolnost proti nárazu je podmíněna faktory prostředí. Další informace naleznete v jednotlivých technických listech. Data jsou aktuální v době vydání.

# Height Restrictor & Alarm Bar

Výškové omezovače



“Rozhodli jsme se nechat nainstalovat A-SAFE a byli jsme velmi potěšeni tím, jak zajistili větší bezpečnost v celém skladu.”

**Risk & Facilities Manager  
DHL**

iFlex Height Restrictor



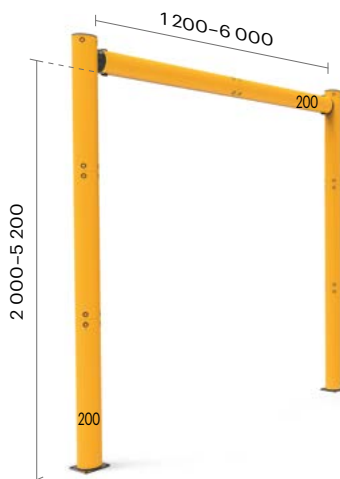

**iFlex™**

Výškový omezovač Height Restrictor

**5 400 joulů\***

Vozidlo o hmotnosti 6 tun a rychlosti 3 km/h

- ✓ Jádru pohlcující energii
- ✓ Elektroforézně lakovaná patka sloupu
- ✓ Více variant patek

Zóna nárazu 0-1 200 mm

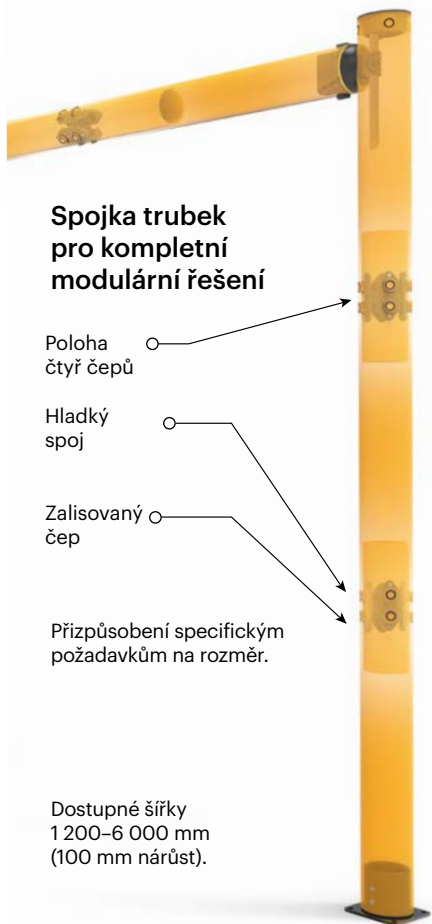
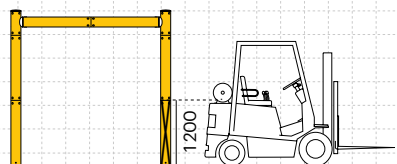

**Spojka trubek pro kompletní modulární řešení**

Poloha čtyř čepů

Hladký spoj

Zalisovaný čep

Přízpusobení specifickým požadavkům na rozměr.

Dostupné šířky 1200-6 000 mm (100 mm nárůst).

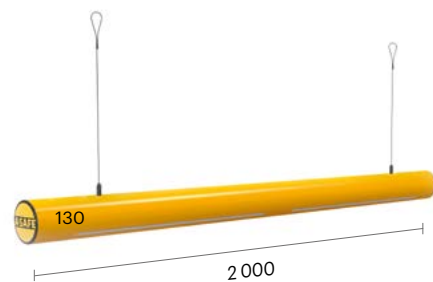

**Signalizační tyč pro průjezdy a vrata Alarm Bar**

- ✓ Akustické výstražné znamení 102 dB
- ✓ Blikající červené indikátory 68 lm/M
- ✓ Dva upevňovací úchyty pro snadnou instalaci
- ✓ Baterie se životností 2 roky
- ✓ Univerzální umístění zavěšením na konstrukci či strop

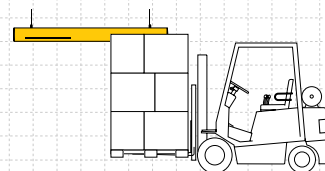

- Chrání ostění a pojezdový mechanismus vrat
- Chrání nadzemní příslušenství a kabely
- Zabraňuje poškození manipulační techniky, vysokých nákladů a výsuvných zvedacích zařízení
- Upozorňuje řidiče vozidel, že jejich vozidlo nebo náklad jsou příliš vysoké pro průjezd

- Chrání konstrukce před poškozením nárazem
- Zajišťuje bezpečnost vozidel, kterým umožní vjezd
- Chrání rohy a místa náchylná k poškození nárazem



Výškový omezovač poskytuje vizuální vedení a fyzickou ochranu řidičům vozidel.



Alarm Bar s výškovým omezovačem umožňuje ochranu hran a ostění průjezdu.



Vícenásobné propojení pro ochranu horní hrany stavební konstrukce.



Alarm Bar poskytuje vizuální upozornění řidiči manipulační techniky.



Aktivace zvukové a světelné signalizace při nárazu.

\* Maximální energetické zatížení při 90°. Všechna měření v mm.

Hodnoty joulů jsou poskytovány pouze pro vaši informaci. Náš odborný technický tým vám vždy doporučí správnou specifikaci pro vaše potřeby. Odolnost proti nárazu je podmíněna faktory prostředí. Další informace naleznete v jednotlivých technických listech. Data jsou aktuální v době vydání.

# RackEye coneK

Nárazový senzor regálových stojin



“Zaznamenalí jsme 75% snížení nárazů do regálových stojin.”

**Vedoucí oddělení logistiky a plánování výroby  
Skupina Vaillant**

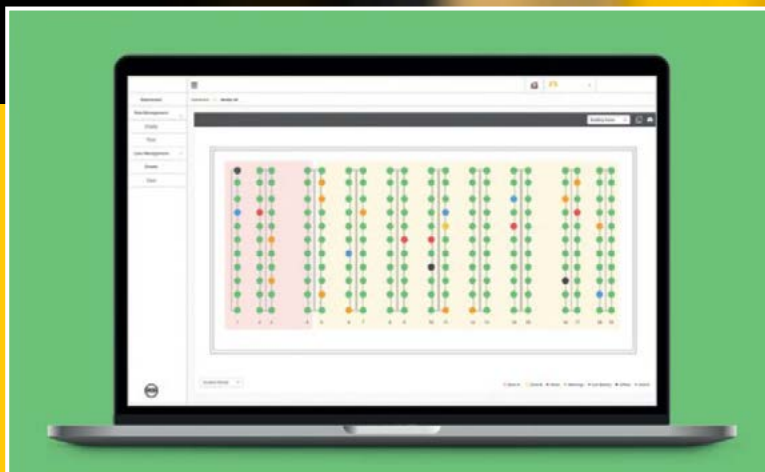

RackEye Dashboard – praktická 2D mapa vám umožní na první pohled zjistit stav všech skladových regálů v reálném čase.



## MONITOROVÁNÍ | UPOZORNĚNÍ | PREVENCE

Nárazy do regálových stojin a jejich následný servis vede k narušení provozu, nesplnění klíčových ukazatelů výkonnosti a v konečném důsledku ke zvýšení nákladů na údržbu.

Jak ale víte, že došlo k samotnému nárazu do stojiny? Můžete se spolehnout na to, že váš tým nahlásí nárazy do regálových stojin pokaždé, když k nim dojde?

RackEye nabízí inteligentní řešení pro tento problém tím, že vás okamžitě upozorní, když se vyskytne poškození a umožňuje vám sledovat stav vašich skladových regálů 24 hodin denně, 7 dní v týdnu.

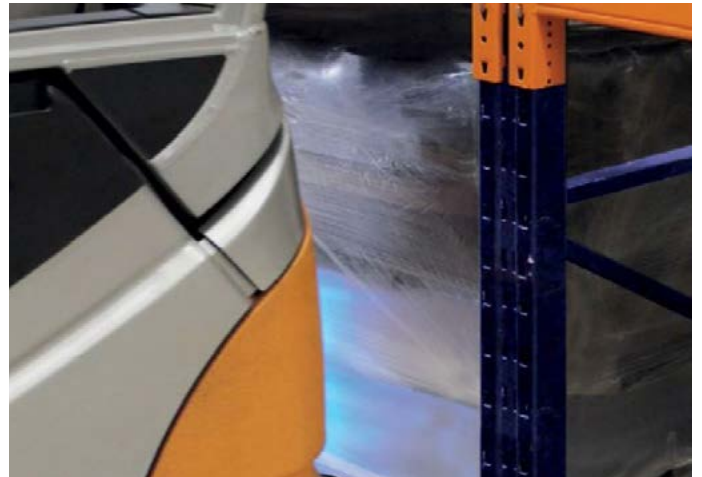

Sklady jsou velice často místem frekventovaného pohybu osob a manipulační techniky. Vedoucí skladů jsou pod tlakem kvůli optimalizaci skladovacího prostoru, aby bylo možné pojmout více zboží a zrychlit dobu naskladnění nebo vyskladnění – často na úkor prostoru mezi skladovými regály. S menším prostorem pro manévrování se zvyšuje pravděpodobnost nehod způsobených nárazem do regálů a s tím i možnost zranění zaměstnanců, narušení provozu a nákladných oprav regálů. Zaměstnanci obvykle hlásí jen ty nejzávažnější nehody. Můžete si být ale jisti, že jste informováni o všech nebezpečných kolizích? Máte jistotu, že řidiči VZV jezdí maximálně opatrně?

RackEye nabízí řešení, které nepřetržitě monitoruje stav vašeho skladu a poskytuje vám a vašim zaměstnancům upozornění v okamžiku, kdy dojde k nárazu. Dlouhodobé hlášení dat o nárazech vám umožňuje sledovat incidenty, měřit výkonnost řidiče nebo směny a identifikovat potenciální problémy s konstrukcí vašeho zařízení rychle, jednoduše a spolehlivě, pohodlně z vašeho chytrého telefonu, tabletu nebo počítače.

Z provedených instalací máme zkušenost, že po zavedení RackEye řidiči VZV jezdí více opatrně a dochází k radikálnímu snížení potřeby oprav a výměn regálových stojek.

## Hlavní výhody nárazového senzoru RackEye



Okamžitá detekce nárazů do stojiny.



Rozsáhlá analýza a měření KPI.

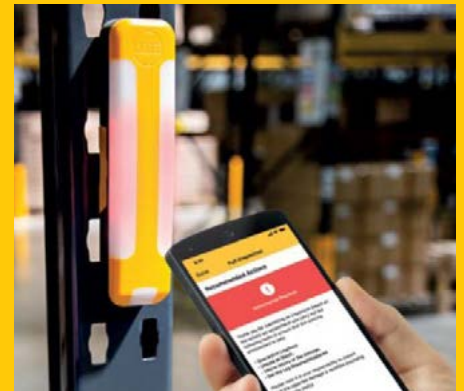

Okamžitá oznámení o nárazu pomocí SMS.



Lepší chování řidiče.

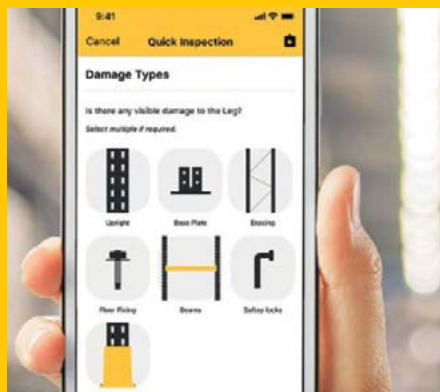

Řízená kontrola stojin dle normy EN15635:2008.

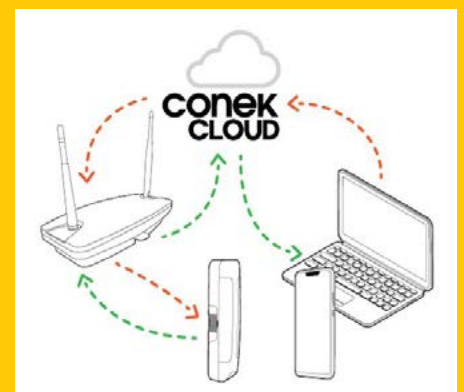

Plně bezpečné a nezávislé na vaší IT síti.

# RackEnd Barriers

Regálové koncové zábrany

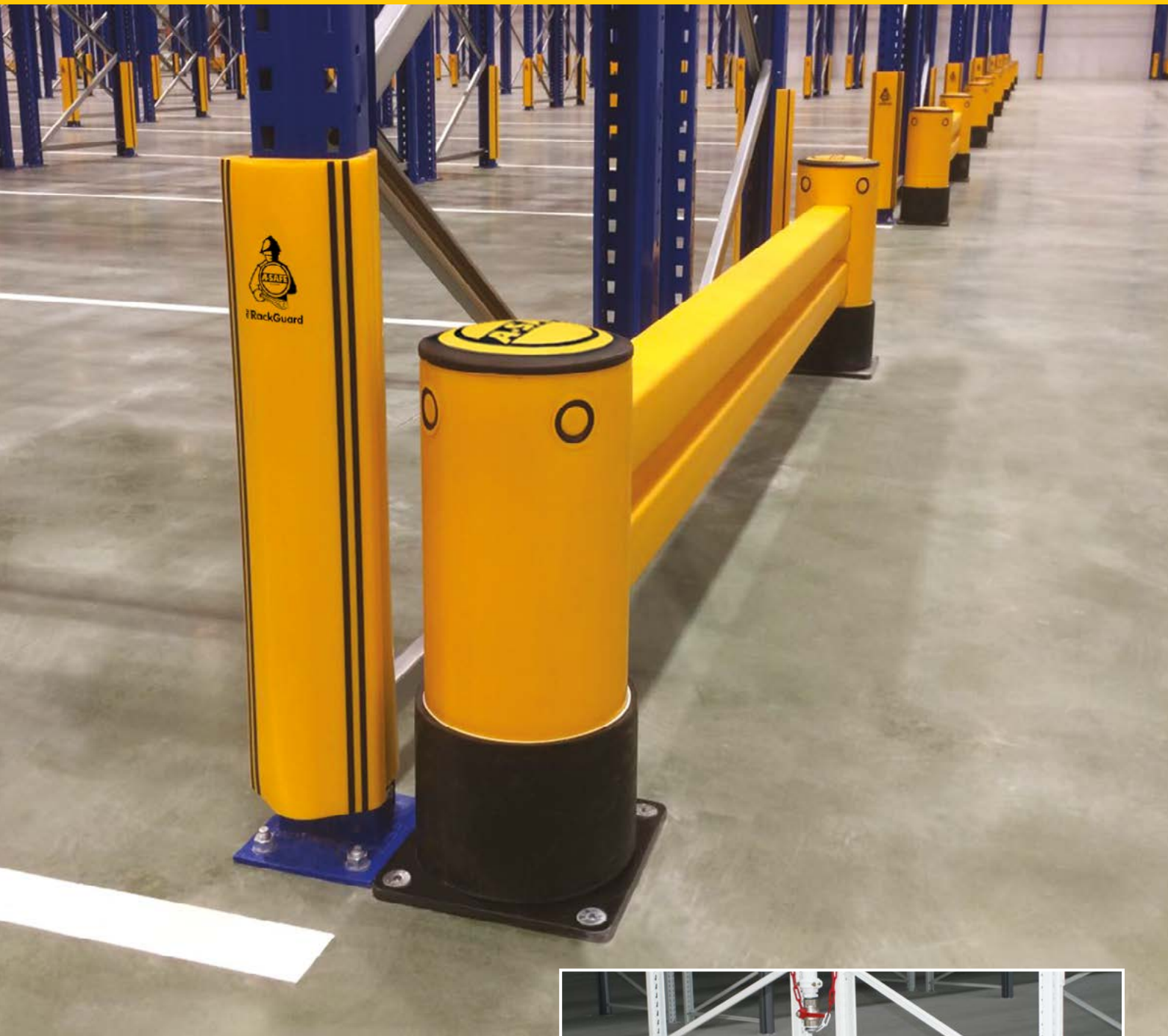

„Zábrany RackEnd Single Rail máme v novém mrazicím skladovacím zařízení. Společnost A-SAFE s námi spolupracovala při utváření ochranného systému, který je funkční i za nízkých teplot -22 °C.“

**Manažer skladu  
CO-OP, distribuční středisko**



Chráníč RackGuard se zábranou iFlex Single RackEnd





**eFlex™**

Regálová koncová zábrana  
Single RackEnd Barrier

**8 000 joulů\***



Vozidlo o hmotnosti 5 tun a rychlosti 4 km/h

- ✓ Otočné objímky
- ✓ Jednoduchá instalace
- ✓ Elektroforézně lakovaná patka sloupku

Zóna nárazu 255–345 mm

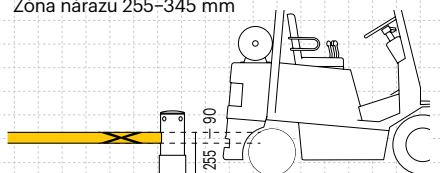

**eFlex™**

Regálová koncová zábrana  
Double RackEnd Barrier

**12 000 joulů\***



Vozidlo o hmotnosti 7,5 tuny a rychlosti 4 km/h

- ✓ Otočné objímky
- ✓ Jednoduchá instalace
- ✓ Elektroforézně lakovaná patka sloupku

Zóna nárazu 185–405 mm

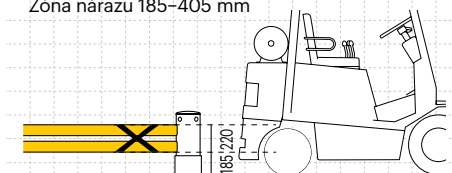

- Zapuštěné šrouby v patce sloupku
- Pohlcuje a odráží opakované lehké nárazy otáčejících se vozidel
- Chrání před nárazy vidlic skladovací techniky
- Otočná objímka pro zvýšenou ochranu



Regálová koncová zábrana eFlex Single RackEnd Barrier použitá společně s chráničem stojiny RackGuard k ochraně ve skladovacích prostorech.



Regálová koncová zábrana eFlex Double RackEnd Barrier použitá společně s iFlex ForkGuard k ochraně před nárazy skladovací techniky a vidlic v distribučním středisku.



Regálová koncová zábrana iFlex Single RackEnd Barrier použitá společně s iFlex ForkGuard k ochraně v maloobchodním skladu a v distribučním středisku.



Chrániče regálových stojin RackGuards použité v místě se zvýšenou pravděpodobností vzniku škod na stojinách paletových regálů ve skladu s balícím materiálem.

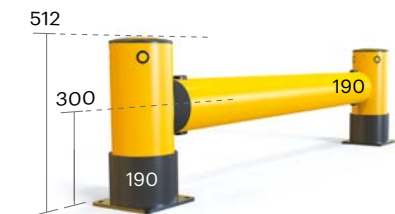

**iFlex™**

Regálová koncová zábrana  
Single RackEnd Barrier

**30 200 joulů\***



Vozidlo o hmotnosti 12,1 tuny a rychlosti 5 km/h

- ✓ Patentovaná technologie propojení
- ✓ Otočné objímky
- ✓ Elektroforézně lakovaná patka sloupku
- ✓ Hygienické těsnění

Zóna nárazu 205–395 mm

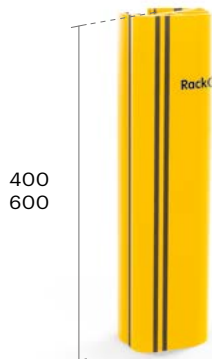
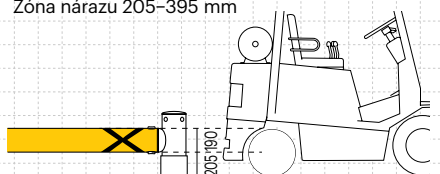

**RackGuard™**

Chránič regálových stojin

**1 000 joulů\*\***



- ✓ Přítlačný kloub
- ✓ Vystředovací gumová záložka
- ✓ Snadná instalace

Zóna nárazu – různá

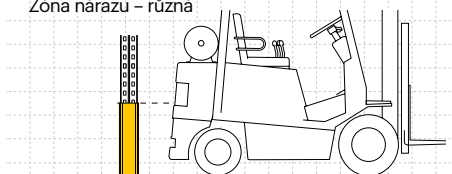

# Ochrana manipulačních ploch

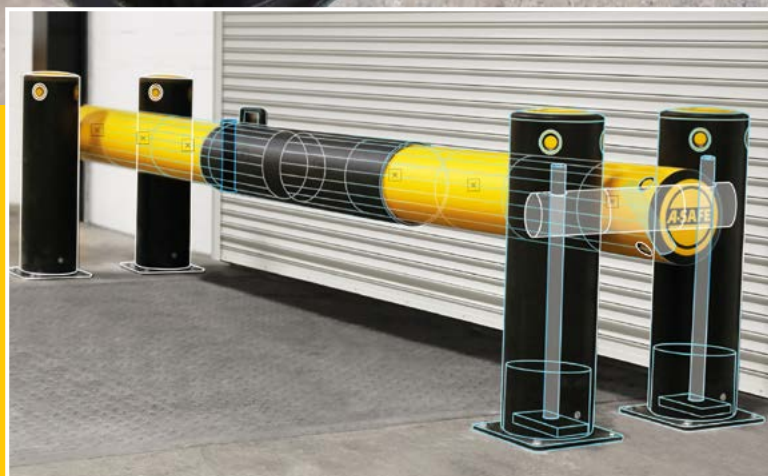

„Generální ředitel byl nadšen a objednali jsme další ochranné systémy. V současné době naše pracoviště kompletně vybavujeme produkty A-SAFE.“

**Technický manažer  
ve společnosti DHL**

Brána k nakládací rampě Dock Gate





**eFlex™**

Brána k nakládací rampě Dock Gate

**6 000 joulů\***

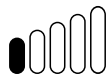

Vozidlo o hmotnosti 3,7 tun a rychlosti 4 km/h

- ✓ Patentovaná ochranná technologie
- ✓ Elektroforézně lakovaná patka sloupku
- ✓ Ochrana šířky do 2 400 mm

Zóna nárazu 381-539 mm

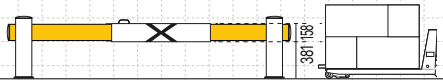

**iFlex™**

Brána k nakládací rampě Dock Gate XL

**7 000 joulů\***



Vozidlo o hmotnosti 7,5 tun a rychlosti 4 km/h

- ✓ Patentovaná ochranná technologie
- ✓ Otočné ochranné objímky
- ✓ Elektroforézně lakovaná patka sloupku
- ✓ Ochrana šířky do 2 500-3 000 mm

Zóna nárazu 365-555 mm

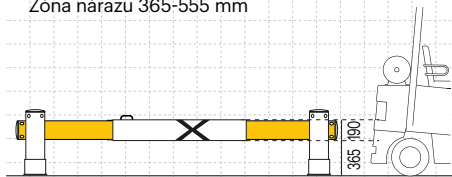

**iFlex™**

Brána k nakládací rampě Dock Gate

**12 000 joulů\***



Vozidlo o hmotnosti 4,4 tun a rychlosti 4 km/h

- ✓ Patentovaná ochranná technologie
- ✓ Otočné ochranné objímky
- ✓ Elektroforézně lakovaná patka sloupku
- ✓ Ochrana šířky do 2 400 mm

Zóna nárazu 365-555 mm

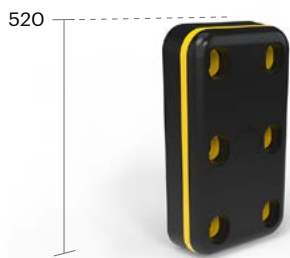
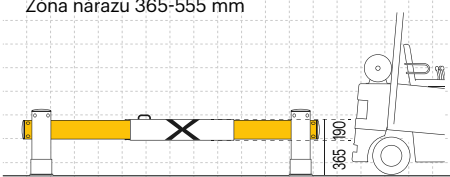

### Doraz na rampy Dock Buffer

Nárazům odolný doraz na rampy je vyroben z houževnatého polyuretanu, který je vysoce odolný oděřům a tření. Nekoroduje, je určen i do náročných povětrnostních podmínek. Instalace šroubováním nebo s pomocí navařovacích plátů tzv. Welding Plate.

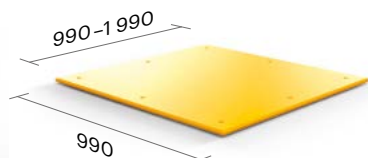
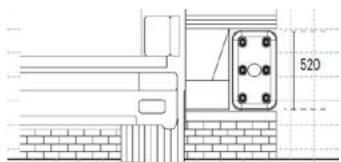

### Pláty pod návěs Trailer Plate

Pláty pod návěs poskytují ochranu povrchů parkovacích ploch před těžkou dopravní technikou. Zabezpečují rovnou a pevnou plochu pro stabilizační podpěry návěsů kamionů. Vyrobeno z patentovaného materiálu Memaplex™. Pláty jsou odolné vůči korozi.

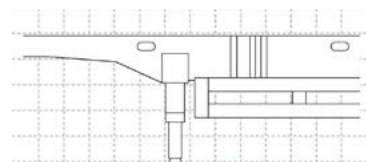

### Dorazy pneumatik

Vyrobeny z vysoce kvalitní recyklované gumy. Dorazy jsou odolné vůči nepříznivým klimatickým podmínkám, nepraskají, zachovávají si svůj tvar i při působení tlaku. Díky výstražnému žlutému pruhu jsou dobře viditelné jak pro chodce, tak i pro samotné řidiče. Typ TruckStop a BuStop – 5 bodové uchycení, typ CarStop – 4 bodové uchycení šroubem do betonu, asfaltu nebo zámkové dlažby.

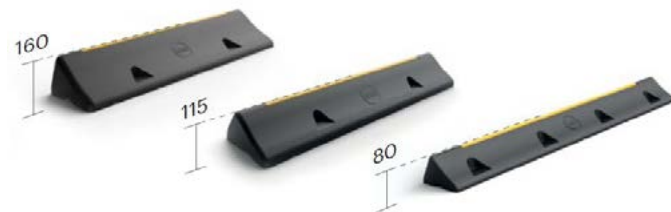

TruckStop

BusStop

CarStop

Zóna nárazu 0-150 mm

Zóna nárazu 0-150 mm

Zóna nárazu 0-150 mm

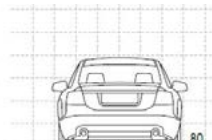
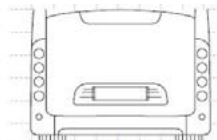
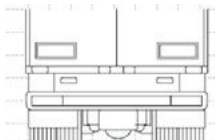

Dock Gates chrání vnitřní stranu vrat.



Dock Buffer chrání nakládací rampu ve skladu a distribučním zařízení.



Pláty pod návěs Trailer Plate chrání beton na odstavní ploše parkoviště distribučního centra a skladu.



Truck Stop vytváří fyzickou zárazku pro kola kamionů na parkovišti velkoobchodního skladu.

\* Maximální energetické zatížení při 90°. Všechna měření v mm.

Hodnoty jouů jsou poskytovány pouze pro vaši informaci. Náš odborný technický tým vám vždy doporučí správnou specifikaci pro vaše potřeby. Odolnost proti nárazu je podmíněna faktory prostředí. Další informace naleznete v jednotlivých technických listech. Data jsou aktuální v době vydání.

# Mrazírenské skladování



Celkově jsem s A-SAFE zábranami velmi spokojený. Instalatři A-SAFE byli velmi profesionální, s příslušnou dokumentací a postupy. Jako s dodavateli s nimi bylo velmi snadné spolupracovat. Od instalace nenastaly vůbec žádné problémy.

**Paul Painter, Leader EHSQ**  
**OWENS CORNING**

## MEMAPLEX<sup>TM</sup> SUB-ZERO

Memaplex Sub-Zero byl vyvinut špičkovými specialisty na polymerní technologii tak, aby poskytoval maximální odolnost při teplotách až do  $-30^{\circ}\text{C}$ . Memaplex Sub-Zero, vytvořený z jedinečné směsi polymerů, je určen pro odolání nárazům bez praskání a tříštění. Je vhodný pro kontakt s potravinami, omyvatelný a barven ve hmotě.

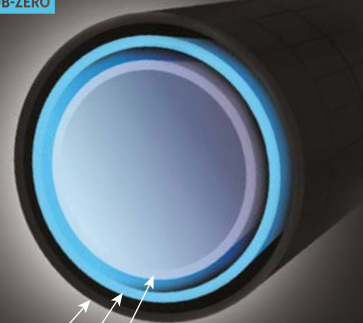

vnitřní jádro zvyšuje pevnost  
středová část pro pohlcení energie při nárazech  
vnější barevná vrstva odolná vůči UV záření





## eFlex ForkGuard

Barrier pro mrazírenské skladování

3 000 joulů\*\*\*\*

Vozidlo o hmotnosti 1,9 tun a rychlosti 4 km/h

- ✓ Jednoduchá instalace shora
- ✓ Průhyb vidlice

Zóna nárazu 0-185 mm

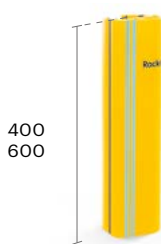
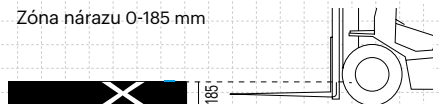

## RackGuard™

Chránič regálových stojin pro mrazírenské skladování

1 000 joulů\*\*\*

- ✓ Přítlačný kloub
- ✓ Vystředovací gumová zarážka
- ✓ Snadná instalace

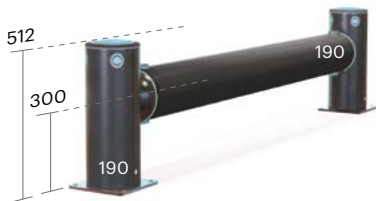

## iFlex™

Single Traffic Barrier pro mrazírenské skladování

30 200 joulů\*\*

Vozidlo o hmotnosti 8,4 tun a rychlosti 6 km/h

- ✓ Patentovaná technologie propojení
- ✓ Elektroforézně lakovaná patka sloupku
- ✓ Hygienické těsnění

Zóna nárazu 205-395 mm

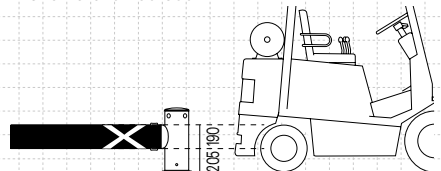

## iFlex™

Pedestrian Barrier 3tyčová pro mrazírenské skladování

11 600 joulů\*

Vozidlo o hmotnosti 4,6 tun a rychlosti 5 km/h

- ✓ Patentovaná technologie propojení
- ✓ Elektroforézně lakovaná patka sloupku
- ✓ Hygienické těsnění

Zóna nárazu 450-1100 mm

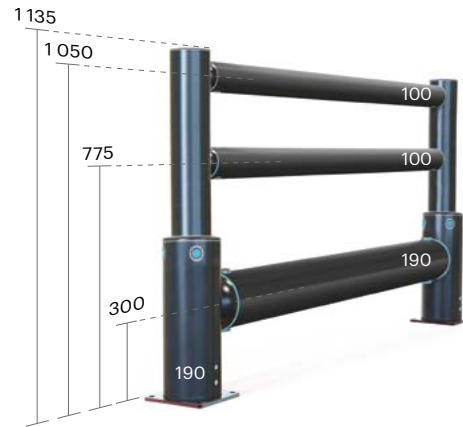
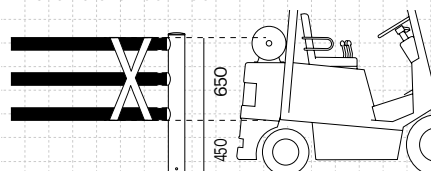

## iFlex™

Single Traffic Barrier+ pro mrazírenské skladování

30 200 joulů\*\*

Vozidlo o hmotnosti 8,4 tun a rychlosti 6 km/h

- ✓ Patentovaná technologie propojení
- ✓ Elektroforézně lakovaná patka sloupku
- ✓ Hygienické těsnění

Zóna nárazu 205-395 mm

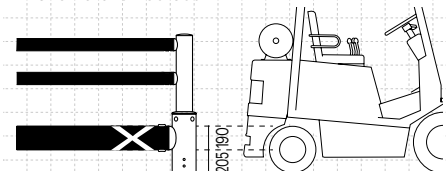

1200

835



## iFlex™

Bollard pro mrazírenské skladování

6 900 joulů\*\*\*

Vozidlo o hmotnosti 4,3 tun a rychlosti 4 km/h

- ✓ Jádru pohlcující energii
- ✓ Elektroforézně lakovaná patka sloupku

Zóna nárazu 0-1 200 mm

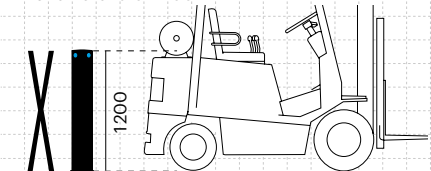

2 000 - 5 200

## iFlex™

Výškový omezovač Height Restrictor pro mrazírenské skladování

5 400 joulů\*\*\*

Vozidlo o hmotnosti 6 tun a rychlosti 3 km/h

- ✓ Jádru pohlcující energii
- ✓ Elektroforézně lakovaná patka sloupku
- ✓ Spojka trubek pro kompletní modulární řešení

Zóna nárazu 0-1 200 mm

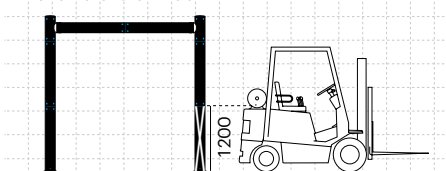

Maximální energetické zatížení při 45° na 1,5 m tyče. \*\* Maximální energetické zatížení při 45° na 2 m tyče. \*\*\* Maximální energetické zatížení při 90°. \*\*\*\* Maximální energetické zatížení při 90° na 1 m tyče. Všechna měření v mm.

Hodnoty joulů jsou poskytovány pouze pro vaši informaci. Náš odborný technický tým vám vždy doporučí správnou specifikaci pro vaše potřeby. Odolnost proti nárazu je podmíněna faktory prostředí. Další informace naleznete v jednotlivých technických listech. Data jsou aktuální v době vydání.

# Čistící prostředky



„Produkty A-SAFE jsou velmi důležité pro náš každodenní provoz.“

**Simon Hobson, Site Safety Leader  
SCA HYGIENE PRODUCTS, Flint**



Čistící sprej Protx



Průmyslová prostředí jsou náročná na udržení čistoty. Udržujte své zábrany A-SAFE čisté a plně chráněné naší jedinečnou řadou speciálně vyvinutých čisticích prostředků.

# Protix™

## Heavy Duty Clean & Protect

Nová řada A-SAFE Heavy Duty Clean & Protect byla vyvinuta speciálně pro použití s pokročilým polymerem A-SAFE. Dvousložkový systém, který kombinuje maximální čisticí účinek s vysoce výkonnou ochranou povrchu, která snižuje přilnavost nečistot.



# Protix™

## Heavy Duty Cleaner

- ✓ Čisticí prostředek
- ✓ Proniká špínou
- ✓ Aktivní pěnová formule
- ✓ Nízké VOC
- ✓ Dvousložkový systém

500 ml

# Protix™

## Heavy Duty Finishing Coat

- ✓ Ochranná vrstva
- ✓ Odolnost vůči nečistotám
- ✓ Oleofobní
- ✓ Stálost barvy UV
- ✓ Odpuzovač vody
- ✓ Antistatický
- ✓ Dvousložkový systém

500 ml

# Protix™

## Food Safe Clean & Protect

Nová řada A-SAFE Clean & Protect Food Safe byla vyvinuta speciálně pro použití s pokročilým polymerem A-SAFE. Dvousložkový systém kombinuje maximální antibakteriální čisticí účinek s vysoce výkonnou ochranou povrchu.



# Protix™

## Food Safe Cleaner

- ✓ Čisticí prostředek
- ✓ Proniká špínou
- ✓ Aktivní pěnová formule
- ✓ Nízké VOC
- ✓ Dvousložkový systém

500 ml

# Protix™

## Food Safe Finishing Coat

- ✓ Ochranná vrstva
- ✓ Odolnost vůči nečistotám
- ✓ Oleofobní
- ✓ Bez uhlovodíků
- ✓ Odpuzovač vody
- ✓ Antistatický
- ✓ Dvousložkový systém

500 ml



Při společném použití nabízejí produkty Clean & Protect nejlepší péči na trhu o vaši prémiovou bezpečnostní investici.



Každý produkt Protix Clean & Protect je dodáván včetně utěrky z mikrovlákna, která nepouští vlákna, pro nejúčinnější způsob aplikace.



Náš sortiment je navržen tak, aby byl jako celek součástí širšího systému managementu bezpečnosti a údržby. Naši odborníci mohou poradit s výběrem, umístěním a nabídnout jedinečná řešení pro každý prostor vaší provozovny. K tomu slouží i široký sortiment doplňků.



Výsuvná patka Slider Plate umožňuje vysunutí zábrany pro zajištění snadného přístupu k chráněnému zařízení.



Více možností provedení patek: galvanizovaná, nerezová ocel a se zapuštěnými šrouby.



Různé varianty kotevnic šroubů vyhovují různým typům podlah.



Otočná objímka pro zvýšenou ochranu sloupku.



Integrované informační tabule informují o požadavcích pro provoz, bezpečnost a ochranu zdraví.



Okopové desky na stěnách pro zamezení nárazů a vzniku oděrek na povrchu stěn.



Na zakázku provedené řešení pro ochranu přechodové lávky a dopravníkového pásu.



Atypické provedení šířky a nárazové výšky pro konce regálových uliček.



Jedinečné konfigurace zábrany, navržené tak, aby vyhovovaly jakémukoli požadavku na prostor.



Transparentní plochy Perspex zneumožňují lezení po konstrukci.



















Dobře viditelná páska pro uzavření rizikových míst.



Silně účinné prostředky pro čištění a údržbu.













# SEZNAM PRODUKTŮ

Produkt	Značka	Název produktu	Průměr sloupku (mm)	Průměr trubky/tyče (mm)	Nárůst dílek trubek/tyče (mm)	Zóna nárazu (mm)	Maximální energetické zatížení v joulech				Hygienické těsnění	Více variant patek	Víceúhlové propojení
							Úhel nárazu 10°	Úhel nárazu 22,5°	Úhel nárazu 45°	Úhel nárazu 90°			
<b>PEDESTRIAN BARRIERS</b> Zábrany pro chodce													
	eFlex	Pedestrian Barrier 3tyčová	130	100×35	500	233-1100	–	–	–	–	✗	✗	✗
	iFlex	Pedestrian Barrier 3tyčová	130	100	200	450-1100	39 605 j	11 600 j	6 795 j	5 800 j	✓	✓	✓
<b>BRANKY</b>													
	iFlex	Křídlová kyvná branka Swing Gate	130	–	100	–	–	–	–	–	✗	✓	✗
	iFlex	Posuvná branka Slide Gate	130	–	500	–	–	–	–	–	✗	✓	✗
<b>TRAFFIC BARRIERS</b> Zábrany pro oddělení vozidel a manipulační techniky													
	mFlex	Single Barrier nízká	130	100	200	50-150	18 437 j	5 400 j	3 163 j	2 700 j	✓	✓	✓
	mFlex	Single Barrier	130	100	200	150-250	18 437 j	5 400 j	3 163 j	2 700 j	✓	✓	✓
	mFlex	Double Barrier	130	100	200	150-450	31 069 j	9 100 j	5 331 j	4 550 j	✓	✓	✓
	eFlex	Single Traffic Barrier	158	158	500	204-362	69 650 j	20 400 j	11 950 j	10 200 j	✗	✗	✓
	iFlex	Single Traffic Barrier	190	190	200	205-395	103 109 j	30 200 j	17 691 j	15 100 j	✓	✓	✓
	iFlex	Single Traffic Barrier vysoká	190	190	200	365-555	103 109 j	30 200 j	17 691 j	15 100 j	✓	✓	✓
	eFlex	Double Traffic Barrier	158	158	500	204-729	92 184 j	27 000 j	15 816 j	13 500 j	✗	✗	✓
	iFlex	Double Traffic Barrier	190	190	200	205-745	139 983 j	41 000 j	24 017 j	20 500 j	✓	✓	✓
	Atlas	Double Traffic Barrier	190	190	200	205-745	139 983 j	41 000 j	24 017 j	20 500 j	✓	✓	✓
<b>TRAFFIC BARRIERS+</b> Zábrany se zábradlím pro oddělení chodců, vozidel a manipulační techniky													
	eFlex	Single Traffic Barrier+	158	100×35 158	500	204-362	69 650 j	20 400 j	11 950 j	10 200 j	✗	✗	✓
	iFlex	Single Traffic Barrier+	190	100 190	200	205-395	103 109 j	30 200 j	17 691 j	15 100 j	✓	✓	✓
	iFlex	Double Traffic Barrier+	190	100 190	200	205-745	139 983 j	41 000 j	24 017 j	20 500 j	✓	✓	✓
	Atlas	Double Traffic Barrier+	190	100 190	200	205-745	139 983 j	41 000 j	24 017 j	20 500 j	✓	✓	✓

Produkt	Značka	Název produktu	Průměr sloupku (mm)	Průměr trubky/tyče (mm)	Nárust dělek trubky/tyče (mm)	Zóna nárazu (mm)	Konečná zátěžová energie v joulech				Hygienické těsnění	Více variant patek	Víceúhlové propojení
							Úhel nárazu 10°	Úhel nárazu 22,5°	Úhel nárazu 45°	Úhel nárazu 90°			
<b>HIGH LEVEL TOPPLE BARRIER</b> Vysoké zábrany pro zamezení přepadnutí palet a výrobků													
	<b>iFlex:</b>	Topleft Barrier Zábrany pro zamezení přepadnutí palet a výrobků (4, 6, 8, 10tyčová) (k dispozici také s Forkguard)*	190	100	400	—	—	—	—	—	✗	✓	✓
	<b>iFlex:</b>	Heavy Duty Topleft Barrier Zábrany pro zamezení přepadnutí palet a výrobků (4, 6, 8, 10tyčová) (k dispozici také s Forkguard)*	190	100 190	655 400	205-745	139 983 j	41 000 j	24 017 j	20 500 j	✗	✓	✓
<b>FORKGUARD</b> Zábrana palet a vidlí VZV													
	<b>eFlex:</b>	ForkGuard	—	—	100	0-185	—	—	—	3 000 j	✗	✗	✗
	<b>iFlex:</b>	ForkGuard	—	—	100	0-185	—	—	—	4 500 j	✓	✗	✗
<b>COLUMN GUARD</b> Ochrana rohů a sloupů													
	<b>FlexiShield</b>	Ochrana sloupu Column Guard	—	—	—	0-520	—	—	—	1 600 j	✗	✗	✗
	<b>FlexiShield</b>	Ochrana rohu Corner Guard	—	—	—	0-1 000	—	—	—	200 j	✗	✗	✗
	<b>iFlexRail</b>	Ochrana sloupu Column Guard	130	100	200	450-1100	39 605 j	11 600 j	6 795 j	5 800 j	✓	✓	✗
	<b>iFlexRail</b>	Ochrana sloupu Column Guard+	190	100 190	200	205-395	93 891 j	27 500 j	16 109 j	13 750 j	✓	✓	✗
<b>SLOUPY BOLLARDS</b>													
	<b>iFlex:</b>	Sloupy Bollards	190 210	—	—	0-1200	—	—	—	6 900 j	✗	✓	✗
	<b>iFlex:</b>	Sloupy Bollards s dvojitým otočným opláštěním	210	—	—	0-1200	—	—	—	8 800 j	✗	✓	✗
	<b>A-SAFE</b>	Sign Cap Značení na sloup	190	—	—	—	—	—	—	—	✗	✗	✗
<b>OCHRANA VRAT</b>													
	<b>iFlex:</b>	Height Restrictor Výškový omezovač	190	190	—	0-1200	—	—	—	5 400 j	✗	✓	✗
	<b>A-SAFE</b>	Alarm Bar Signalizační tyč pro průjezdy a vrata	—	130	jedna velikost	—	—	—	—	—	✗	✗	✗
	<b>eFlex:</b>	Dock Gate Brána k nakládací rampě	158	158	jedna velikost	381-539	—	—	—	6 000 j	✗	✗	✗
	<b>iFlex:</b>	Dock Gate XL Brána k nakládací rampě	190	190	jedna velikost	365-555	—	—	—	7 000 j	✗	✗	✗
	<b>iFlex:</b>	Dock Gate Brána k nakládací rampě	190	190	jedna velikost	365-555	—	—	—	12 000 j	✗	✗	✗



Produkt	Značka	Název produktu	Průměr sloupku (mm)	Průměr trubky/tyče (mm)	Nárůst délky trubek/tyče (mm)	Zóna nárazu (mm)	Konečná zátěžová energie v joulech				Hygienické těsnění	Více variant pátek	Víceúhlové propojení
							Úhel nárazu 10°	Úhel nárazu 22,5°	Úhel nárazu 45°	Úhel nárazu 90°			
<b>OCHRANA REGÁLŮ</b>													
	RackGuard	Chránič regálových stojin	–	–	–	0–1000	–	–	–	1000 j	✗	✗	✗
	eFlex	Regálová zábrana Single RackEnd Barrier (k dispozici také s Forkguard)	190	90×90	100	255–345	27 314 j	8 000 j	4 686 j	4 000 j	✗	✓	✗
	eFlex	Regálová zábrana Double RackEnd Barrier (k dispozici také s Forkguard)	190	90×90	100	185–405	40 971 j	12 000 j	7 029 j	6 000 j	✗	✓	✗
	iFlex	Regálová zábrana Single RackEnd Barrier (k dispozici také s Forkguard)	190	190	100	205–395	103 109 j	30 200 j	17 691 j	15 100 j	✓	✓	✗

<b>MRAZÍRENSKÉ SKLADOVÁNÍ</b>													
	eFlex	ForkGuard pro mrazírenské skladování	–	–	100	0–185	–	–	–	3 000 j	✗	✗	✗
	RackGuard	Chránič regálových stojin pro mrazírenské skladování	–	–	–	0–1000	–	–	–	1000 j	✗	✗	✗
	iFlex	Single Traffic Barrier pro mrazírenské skladování	190	190	200	205–395	103 109 j	30 200 j	17 691 j	15 100 j	✓	✗	✓
	iFlex	Pedestrian Barrier 3tyčový pro mrazírenské skladování	130	100	200	450–1100	39 605 j	11 600 j	6 795 j	5 800 j	✓	✗	✓
	iFlex	Single Traffic Barrier+ pro mrazírenské skladování	190	100/190	200	205–395	103 109 j	30 200 j	17 691 j	15 100 j	✓	✗	✓
	iFlex	Bollards pro mrazírenské skladování	190	–	–	0–1200	–	–	–	6 900 j	✗	✗	✗
	iFlex	Height Restrictor Výškový omezovač pro mrazírenské skladování	190	190	–	0–1200	–	–	–	5 400 j	✗	✗	✗

Produkt	Značka	Název produktu	Velikost balení (ml)	Dvosložkový systém	Nízké VOC	Oleofobní	UV ochrana barvy	Odpuzovač vody	Antistatický	Bez uhlovodíků
<b>ČISTIČÍ PROSTŘEDKY</b>										
	ProTect	Heavy Duty Cleaner	500	✓	✓	✗	✗	✗	✗	✗
	ProTect	Heavy Duty Finishing Coat	500	✓	✗	✓	✓	✓	✓	✗
	ProTect	Food Safe Cleaner	500	✓	✓	✗	✗	✗	✗	✗
	ProTect	Food Safe Finishing Coat	500	✓	✗	✓	✗	✓	✓	✓

\*ForkGuard není součástí uvedeného produktu.

# Lokální společnost. Celosvětově.

Usilovně pracujeme na udržování ducha místního podnikání při rozsáhlém dopadu na globální činnost společnosti. Naše politika „globální a místní“ nám umožňuje reagovat na vaše potřeby, ať jste kdekoli na světě. V každé kanceláři po celém světě zaměstnáváme místní experty, specialisty ve svém oboru, vybavené důkladnou znalostí domácího trhu, právních předpisů, bezpečnostních postupů a sociálních zvyklostí.

Snažíme se dát všem pracovištím přístup k výrobkům světové úrovně, a to prostřednictvím místních kanceláří a konzultantů.

## Celosvětové zastoupení

A-SAFE Australasia PTY Ltd

A-SAFE bvba

A-SAFE Scandinavia ApS

A-SAFE SAS

A-SAFE GmbH

A-SAFE Italia s.r.l.

A-SAFE K.K.

A-SAFE S.A. de C.V.

Australia

Belgium

Denmark

France

Germany

Italy

Japan

Mexico

A-SAFE B.V.

A-SAFE LLC

A-SAFE Soluciones S.L.

A-SAFE AB

A-SAFE DWC-LLC

A-SAFE UK Ltd

A-SAFE International Ltd

A-SAFE Inc

Netherlands

Russia

Spain

Sweden

UAE

UK

UK

USA

**A-SAFE, s. r. o.**

Lidická 1262, 765 02 Otrokovice, Česká republika, prodej@asafe.cz

CZ: 00420 602 665 004 / 034 / 035, SK: 00421 948 049 158, www.asafe.com, www.zabranyasafe.cz

