



Always Supplying Advanced Flexible Excellence

**iFlex** RackGuard



A-SAFE iFlex RackGuard *pohled přední.*

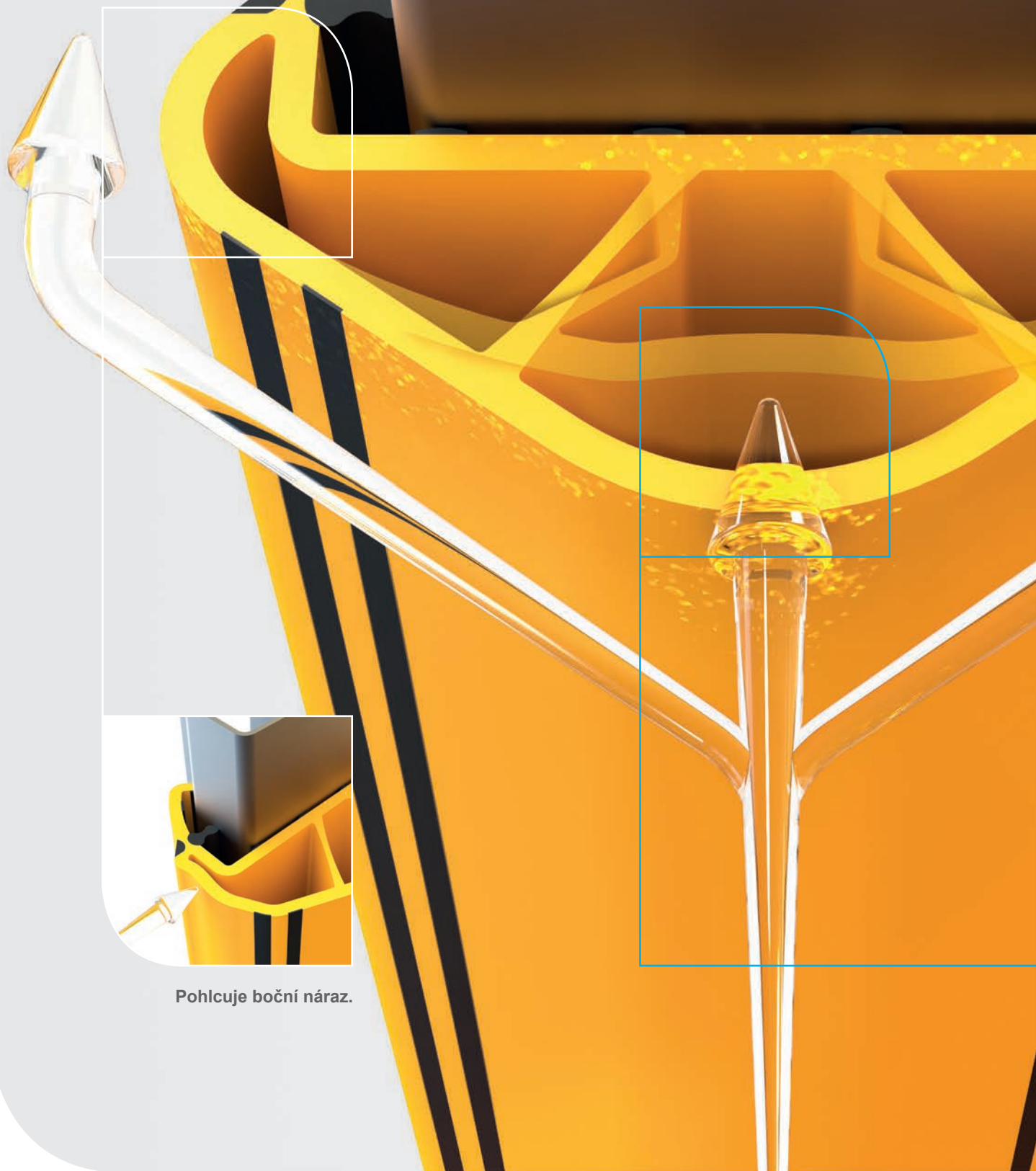

**Pohlcuje boční náraz.**



## PROČ ZVOLIT iFlex RackGuard?

Ochrana regálů ve vašich firemních prostorách je klíčová. Důležité je zvolit správný typ ochrany. Na trh jsme uvedli nový **iFlex RackGuard**, který je nejlepším řešením pro ochranu regálových stojin na trhu.

Jeho promyšlený design s sebou nese řadu unikátních výhod. Jednoduše řečeno, pokud máte regály, potřebujete RackGuard.

### Pohlčuje boční náraz.

Při nárazu ze strany je energie nárazu absorbována a chránič se poté vrátí do svého původního tvaru.

### Pohlčuje čelní náraz.

Při nárazu zepředu chránič redukuje dopad a přenáší energii kolem stojiny regálu (nikoli skrze ni). Tím se snižuje riziko poškození.



Pohlčuje čelní náraz.

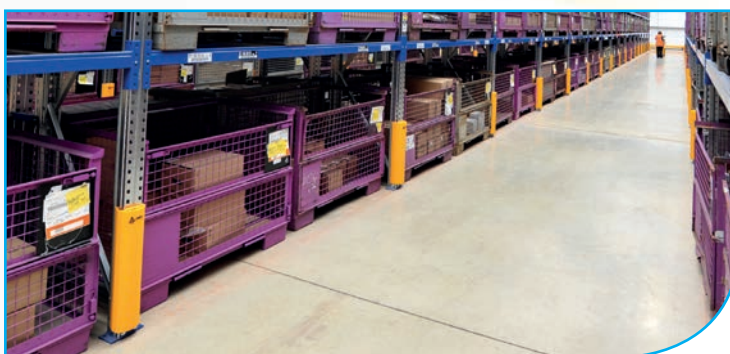

Sklad součástek BMW - (Northampton, Velká Británie)

A-SAFE iFlex RackGuard pohled zadní.

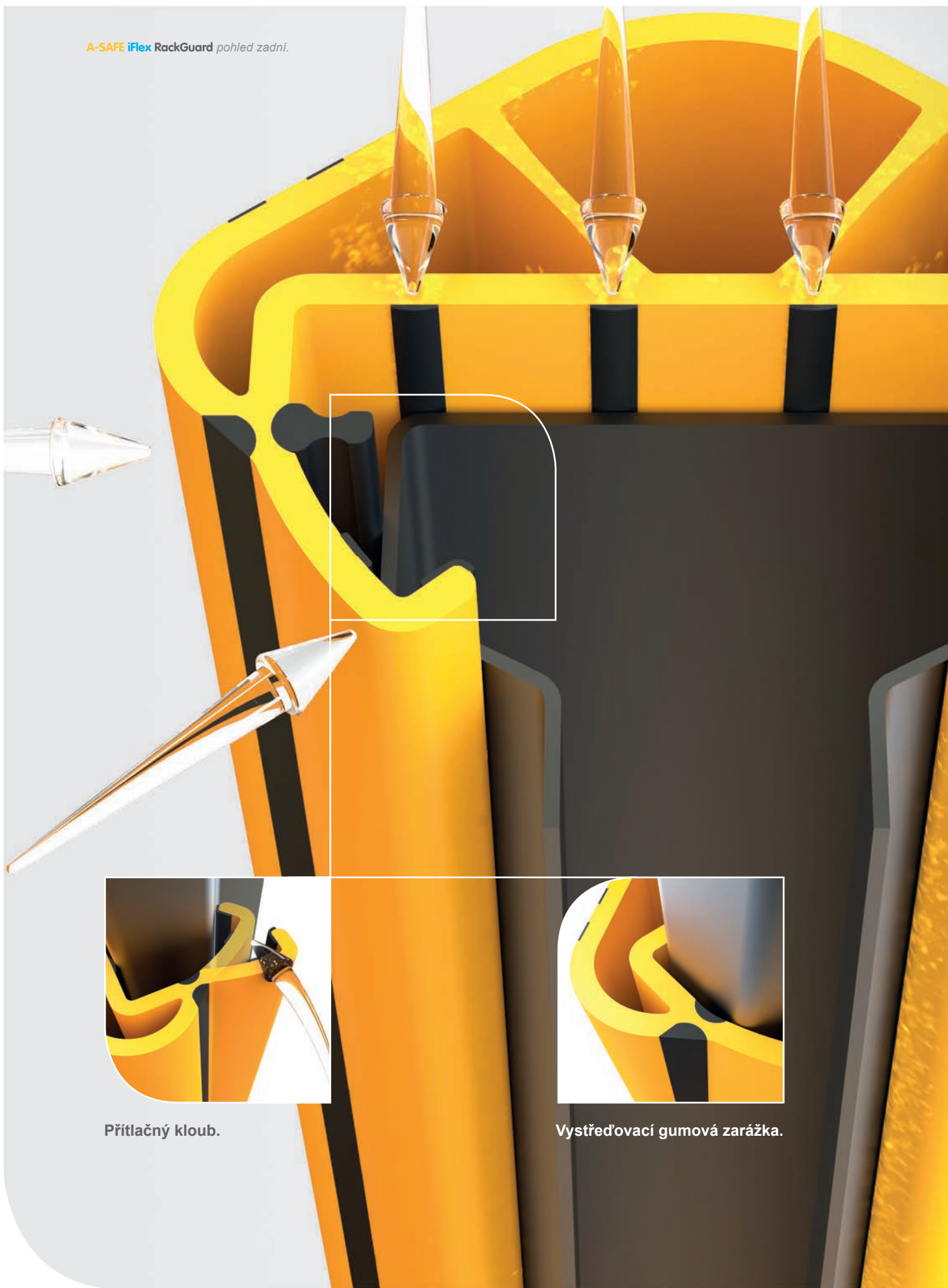

Přítlačný kloub.

Vystředovací gumová zarážka.



#### **Přítlačný kloub.**

Díky této unikátní vlastnosti jsou ramena chrániče neustále přitlačena ke stojině regálu a bezpečně drží.

#### **Vystředovací gumová zarážka.**

Přináší značnou výhodu, zajišťuje zejména umístění RackGuardu centrálně na stojině regálu jakékoli velikosti.

#### **Tvarová paměť.**

Díky našemu exkluzivnímu materiálu Memaplex se tento pevný a pružný výrobek umí i po opakovaných nárazech vrátit do svého původního tvaru.

#### **Různé délky stojin a rozměry.**

RackGuard vyhovuje všem rozměrům regálových stojin.

#### **Deset frikčních přidržovacích bodů.**

Chránič lépe drží na jakékoli stojině regálu.

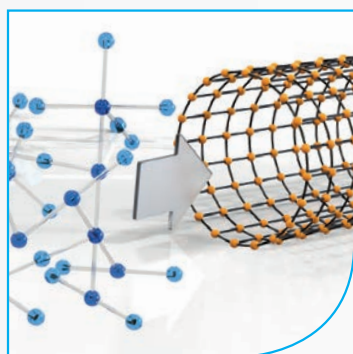

Tvarová paměť.



Instalace v novém skladu – (Izrael)

**A-SAFE** vertikální testovací zařízení přímo ve výrobě.



Společnost TÜV zdvojnásobila zkušební zatížení a testovala chránič při síle 800 N. Stupeň vychýlení byl v rámci požadavků normy EN 15 512. S chráničem RackGuard získáváte výrobek, který absorbuje dvakrát více síly a je dvakrát lepší, než stanovují normy.

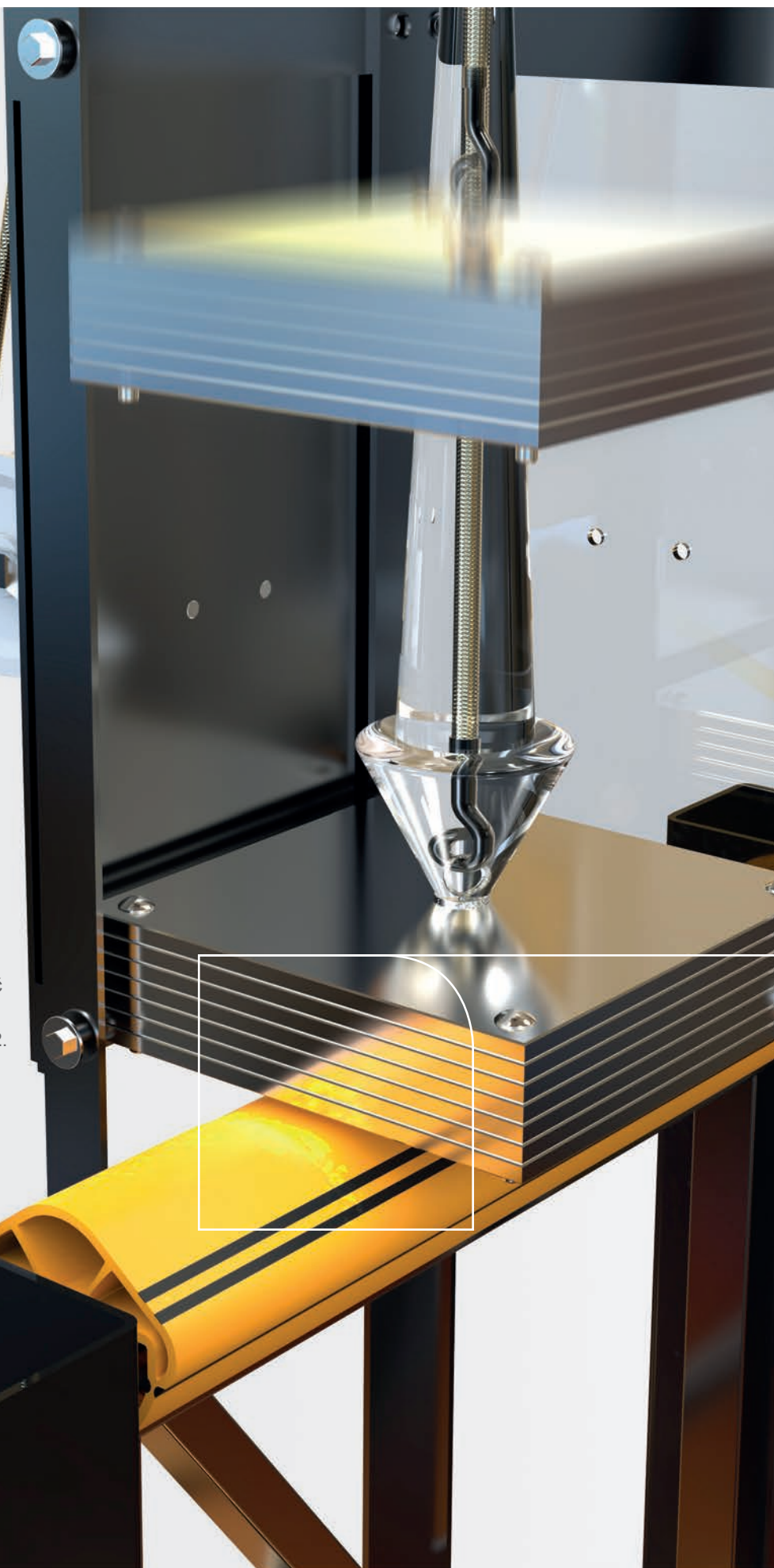



# TESTOVÁN NA MAXIMUM

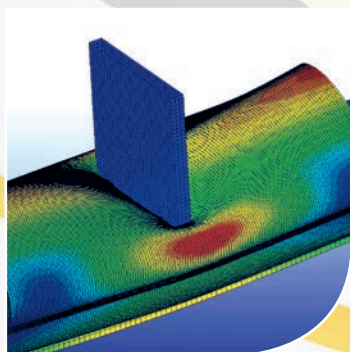

Metoda konečných prvků (Finite Element Analysis, FEA) je počítačová metoda analyzující chování inženýrských konstrukcí a součástí za různých kontrolovaných podmínek.

## **iFlex RackGuard** prošel přísnými testy.

Po stovkách hodin testování FEA jsme vyrobili prototyp pro provádění fyzických zkoušek. Pro fyzický test jsme RackGuard instalovali na středně pevný ocelový regálový sloupek.

Provedli jsme test čelního nárazu, kdy bylo závaží o hmotnosti 40 kg puštěno z výšky jednoho metru a byla vyvinuta rychlost 9,8 m/s. Vznikla tak síla 400 Newtonů, což je ekvivalent 1,5tunového vozidla jedoucího rychlostí 10 km/h.

Testy vykazaly nulový průhyb na regálu po pěti čelních nárazech o síle 400 Newtonů, což představuje pětinasobný bezpečnostní faktor.

Dalším pozitivem je skutečnost, že **iFlex RackGuard** byl prověřen nezávislymi odborníky. Je certifikován společností TÜV podle normy EN 15 512 a rovněž splnil parametry ochrany uvedené v normě FEM 10.2.02 a v normě AS 4084 (Austrálie).

Společnost TÜV mj. schvaluje naše interní testovací zařízení.



*Prodinger Packaging - (Německo)*

Typicky poskožené regály.

1



2



iFlex RackGuard chrání váš sklad tým, že pohlcuje nárazy při nehodách a brání oslabení regálových stojin.

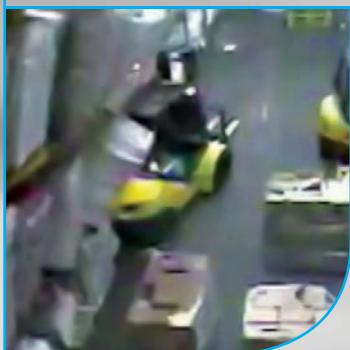

3

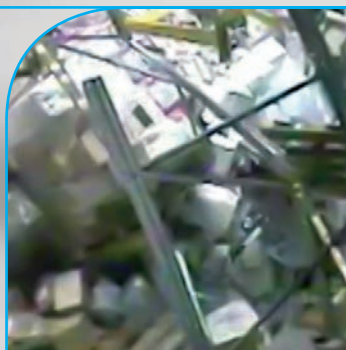

4





# UDRŽOVÁNÍ VYŠŠÍCH STANDARDS

Věděli jste, že podle současných kodexů praxe:

- Maximální dovolený čelní průhyb stojiny regálu je 3 mm.
- Maximální dovolený boční průhyb stojiny regálu je 5 mm.

Je tedy logické, že pokud existuje riziko nárazu vysokozdvížného vozíku a dalších vozidel do regálu, měl by být chráněn.

Obecně k těmto poškozením dochází ve spodních částech regálů, proto vlády po celém světě doporučují:

- Používat vyměnitelné chrániče sloupků pro minimalizování rizika poškození od náhodného nárazu.
- Protože jsou stojiny regálů zvláště vystaveny rizikům, měly by být vhodně vybaveny ochranným zařízením výrazné barvy.

**iFlex RackGuard** byl testován z hlediska zajištění ochrany před nedovoleným průhybem. Je nezávisle testován a certifikován podle normy EN 15 512 a FEM 10.2.02 a splňuje parametry ochrany uvedené v normě AS 4084 (Austrálie).



*Kompletní instalace ve skladu společnosti Schneider Electronics - (Francie)*

# iFlex RackGuard

**MEMAPLEX™**  
**MEMAPLEX™<sub>FR</sub>**



- **iFlex RackGuard** je k dispozici v celé škále rozměrů. Je vyroben z materiálu **Memaplex** a dodáván s unikátními kloubovými rameny – díky tomu je možné jej bezpečně upevnit na jakýkoli typ regálového systému.

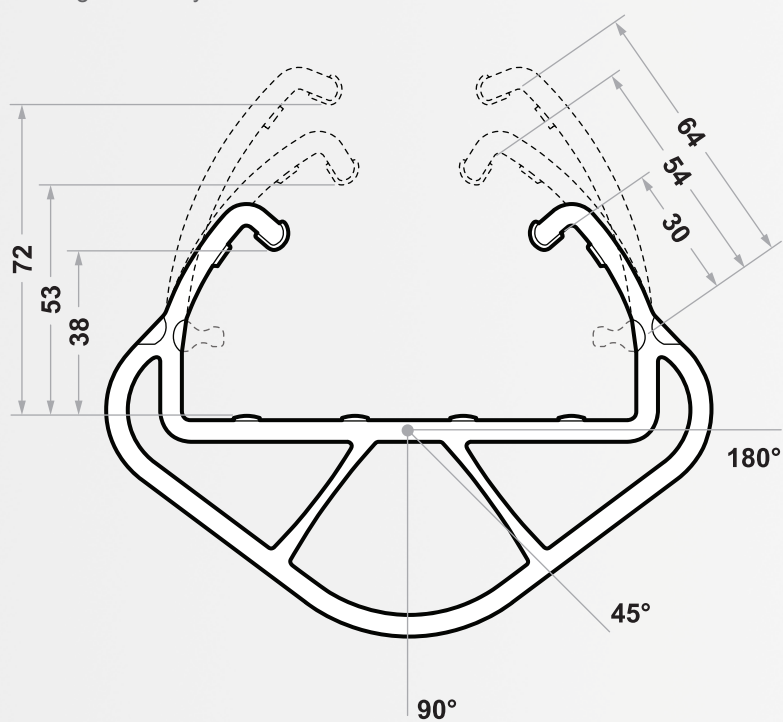
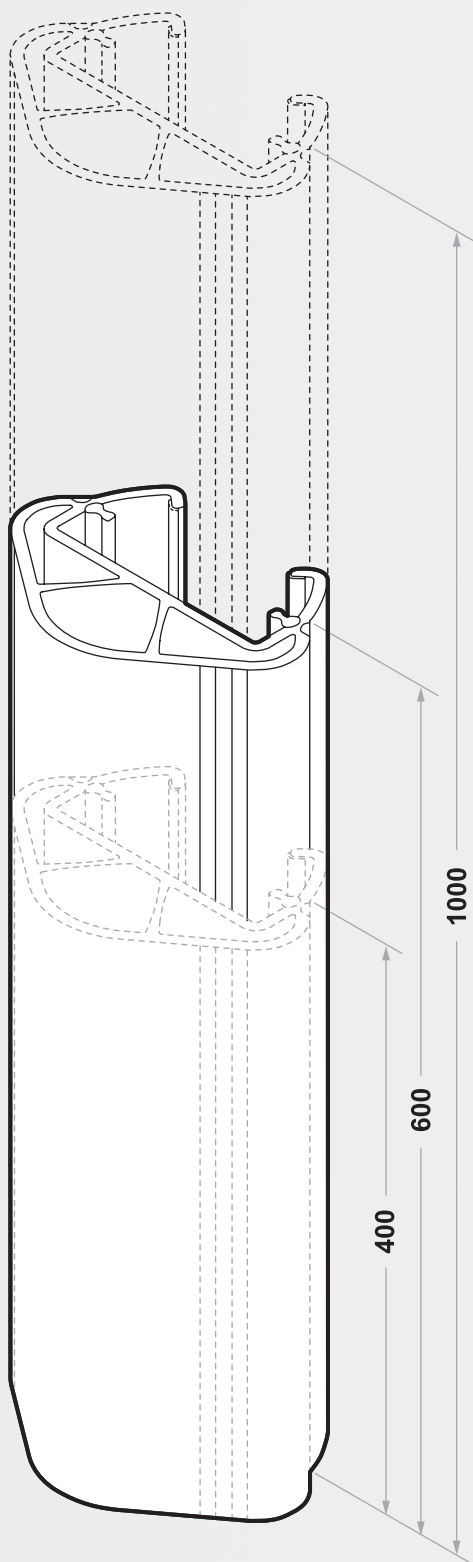
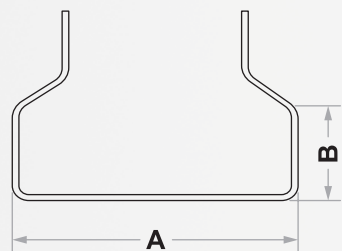
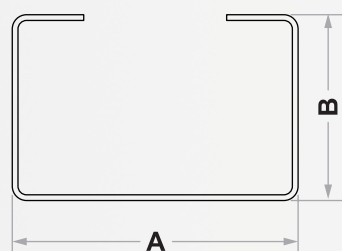
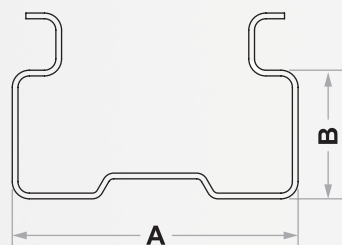



Úhel nárazu		45°	90°	180°
Testovaná energie nárazu (Jouly)		800	1000	800
Ekvivalentní hmotnost vozidla (kg)		2000	2000	2000
Ekvivalentní rychlost vozidla (km/h)		3.2	3.6	3.2

### Materiálové vlastnosti

Teplota	<b>MEMAPLEX™</b>		-15°C do +50°C
Teplota	<b>MEMAPLEX®</b>		-40°C do +30°C
Chemická odolnost			Vynikající - ISO / TR 10358
Požární odolnost			HB / F
Kontakt s potravinami			Ano
Toxicita			Žádná
Vodivost			Ne

### Prostředí

CO <sub>2</sub> / m		3.57
Recyklovatelnost		100%

Platí obchodní podmínky.  
Standardní záruka 2 roky.

Č. součásti	Popis	A – šířka regálu (max.)	B – hloubka regálu (max.)
P-03-01-0019	iFlex RackGuard (S) SL - 600mm	102	45
P-03-01-0023	iFlex RackGuard (S) ML - 600mm	102	68
P-03-01-0027	iFlex RackGuard (S) LL - 600mm	102	80
P-03-01-0020	iFlex RackGuard (S) SLR - 600mm	85	45
P-03-01-0024	iFlex RackGuard (S) MLR - 600mm	85	68
P-03-01-0028	iFlex RackGuard (S) LLR - 600mm	85	80
P-03-01-0031	iFlex RackGuard (L) SL - 600mm	126	75
P-03-01-0032	iFlex RackGuard (L) SLR - 600mm	112	75

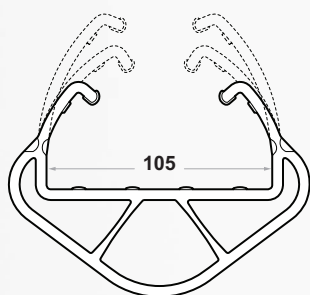

P-03-01-0019  
P-03-01-0023  
P-03-01-0027

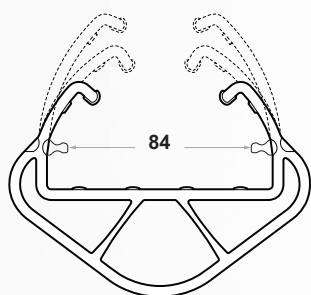

P-03-01-0020  
P-03-01-0024  
P-03-01-0028

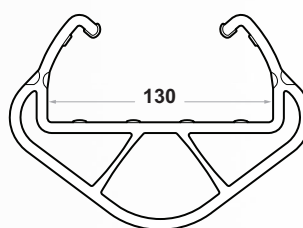



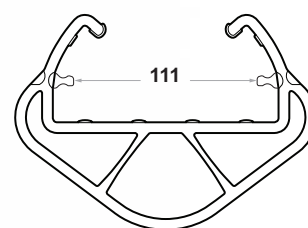







P-03-01-0031



P-03-01-0032



Always Supplying Advanced Flexible Excellence

	A-Safe	Czech Republic
	A-Safe (UK) Ltd	United Kingdom, Head Office
	A-Safe GmbH	Germany, Austria, Switzerland
	A-Safe SAS	France, Suisse Romande, Belgique (Wallonie)
	A-Safe, Inc.	United States of America
	A-Safe Pty Ltd	Australia
	A-Safe Portugal	Portugal
	A-Safe (2013) Thailand	Thailand
	A-Safe APS	Scandinavian Region, Denmark, Sweden, Norway
	A-Safe BV	Benelux Region, Belgium, Netherlands, Luxembourg
	A-Safe Italia srl	Italy



**iflex** RackGuard

**A-Safe s. r. o.**

Lidická 1262, Otrokovice 765 02, Česká republika  
Prodej a dotazy: +420 602 665 004 E: [prodej@asafe.cz](mailto:prodej@asafe.cz)

**W:** [www.zabranyasafe.cz](http://www.zabranyasafe.cz), [www.asafe.com](http://www.asafe.com)